

BESTBUY

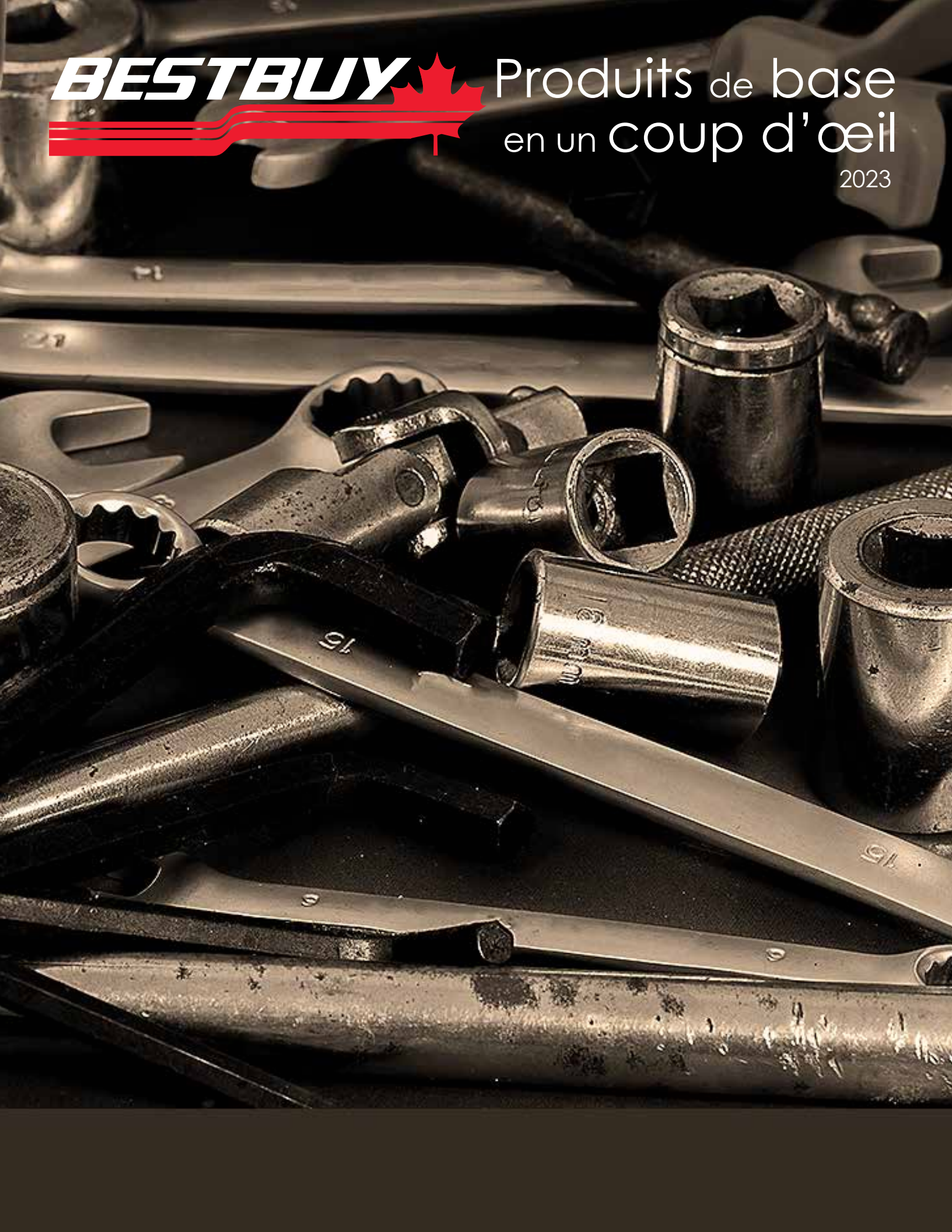

Produits de base
en un coup d'œil

2023





Ancra.....	1-3	Little Trees	52
Armor All.....	4-5	Loctite.....	53-55
Bernzomatic	6	Lucas	57-57
Bussmann	7-8	M2 Professional	59-60
Cliplight.....	9-10	Mobil1	61
Continental.....	11	MotorVac.....	12-13
CPS.....	12-13	NLS Products	62-64
CRC.....	14-16	Performance Tool (Wilmar).....	98
Dayco	17-19	Permatex	65-68
Dorman	20-21	Phillips & Temro.....	69-72
Dupli-Color	22	Pico	73-75
Energizer	23	Prestone.....	76-77
Fiamm.....	24	PTC.....	78
FMSI.....	25-26	Ralston.....	79
Gorilla / Okeeffe's	24	RapidFix.....	80
GPI.....	27-28	Rislone	81-84
Grote.....	29-34	Rust Check	85
Groupe BBH.....	35-36	Scepter	86
Hopkins	37-38	Sylvania.....	87-88
H Paulin	39	Triple C Rubber & Plastics	89
Irontite	40	Walker.....	91-94
Irving Blending & Packaging	41-44	UView.....	12-13
Irwin Tools / Lenox	45-47	WD-40.....	95-97
JB Weld.....	48-49	Wilmar (Performance Tool).....	98
Kimberly-Clark.....	50-51	Worx Environmental Products	99



ACCESSOIRES POUR REMORQUE PLATEFORME

Barre de treuil

PART#	DESCRIPTION	POIDS
42313-10	Peinte Standard	5.0lbs / 2.27kg
42313-12	Combinaison, extremite femelle	6.5lbs / 2.95kg



Treuil 3 barres

PART#	DESCRIPTION	POIDS
48101-143	Décalage extérieur standard	11.3 lbs./5.13 kg WLL: 6,000 lbs./2,730 kg
48101-103	Décalage extérieur standard	9.5 lbs./4.3 kg WLL: 6,000 lbs./2,730 kg



Protèges - Coins

PART#	DESCRIPTION	POIDS
49584-10	12" Plastique, 30,5 cm (12po) -Pour /es courroies atteignant 10,16 cm (4 po)	47 lb./21 kg.
43986-10	Haute densite Polymere - Pour /es courroies atteignant 10,16 cm (4 po)	.06 lb./0.03 kg.



Treils a Sangle

Cadre de 7 mm en acier trempé
Ratcheting Models Aussi disponible

PART#	DESCRIPTION	POIDS
43565-127	Coulissant a piste C entreposable	8.3 lbs./3.8 kg. WLL: 6,000 lbs./2,730 kg
43565-157	Coulissant a piste C entreposable standard	7.5 lbs./3.4 kg. WLL: 6,000 lbs./2,730 kg.
49207-127	Coulissant a piste a double L entreposable	6.8 lbs./3.09 kg. WLL: 5,500 lbs./2,500 kg.
49207-137	Coulissant a piste a double L standard	6.5 lbs./2.95 kg. WLL: 5,500 lbs./2,500 kg.



Courroies de Treuils WLL: 5,400 lbs. / 2,450 kg

SIZE	BON	TRES BON ANCRA BLUE	EXCELLENT ANCRA X-TREME
3-in. x 30-ft. avec crochet plat	41660-10-30	41660-80-30	41660-90-30
3-in. x 30-ft. avec chaine et crochet	41660-14-30	41660-83-30	41660-93-30
4-in. x 30-ft. avec crochet plat	43795-10-30	43795-80-30	43795-90-30
4-in. x 30-ft. avec anneau Delta	43795-11-30	43795-81-30	43795-91-30
4-in. x 30-ft. avec chaine et crochet	43795-15-30	43795-85-30	43795-95-30





Chaîne de transport

Chaîne de transport de calibre 70 répond aux normes NACM

CHAÎNE VRAC	
45880-10	5/16" x 400' Wt: 408 lbs.
45880-11	3/8" x 200' Wt: 296 lbs.
45880-13	1/2" x 100' Wt: 521 lbs.
45880-12	1/4" x 400' Wt: 262 lbs.



Aussi disponible dans une boîte.

CROCHETS DE CHAPE

45946-10	5/16" Wt: .85 lbs.
45946-11	3/8" Wt: 1.10 lbs
45946-13	1/2" Wt: .2.10 lbs
45946-12	1/4" Wt: .40 lbs



CHAÎNE A MANILLE

45881-10-16T	5/16" x 16' WLL: 4,700 lbs.
45881-10-20T	5/16"x20'WLL:4,700lbs.
45881-10-25T	5/16" x 25' WLL: 4,700 lbs.
45881-11-16T	3/8" x 16' WLL: 6,600 lbs.
45881-11-20	3/8" x 20' WLL: 6,600 lbs.
45881-11-25T	3/8" x 25' WLL: 6,600 lbs.
45881-13-20T	1/2" x 20' WLL: 11,300 lbs.
45881-13-25T	1/2" x 25' WLL: 11,300 lbs.



PROTÈGES - COINS CHAÎNE		POIDS
49377-10	Acier	1.10 lbs. / .50 kg
49377-11	Acier enrobe de caoutchouc - prolonge de 10 cm (4 po) pour protéger le chargement	1.9 lbs. / .86 kg
49756-10	Acier. A utiliser avec une chaîne ou des sangles	1.26 lbs. / .57 kg.



Tendeurs à chaîne

Acier estampé répondant aux normes FMCSA et DOT. En trois modèles populaires.

TENDEURS À CHAÎNE À LEVIER

45943-10	Accepte chaîne 5/16" -3/8"	WLL: 5,400 lbs.Wt. 9.0 lbs.
45943-10HD	Accepte chaîne 5/16" -3/8"	WLL: 6,600 lbs.Wt. 9.4 lbs.
45943-11	Accepte chaîne 3/8"-1/2"	WLL: 9,200 lbs.Wt. 11.9 lbs.

TENDEUR À CHAÎNE À LEVIER SANS RECUL

45943-14	Accepte chaîne 5/16" -3/8"	WLL: 5,400 lbs.Wt. 9.0 lbs.
----------	----------------------------	-----------------------------

DISPOSITIF DE VERROUILLAGE DE TENDEUR À LEVIER

50117-10	Fixe en place la poignée du tendeur	.40 lbs. / 0.18 kg.
----------	-------------------------------------	---------------------

TENDEURS À CHAÎNE À CLIQUET

45943-20	Accepte chaîne 5/16" -3/8"	WLL: 5,400 lbs.Wt. 10.4 lbs.
45943-20HD	Accepte chaîne 5/16" -3/8"	WLL: 6,600 lbs.Wt. 10.5 lbs.
45943-21	Accepte chaîne 3/8"-1/2"	WLL: 9,200 lbs.Wt. 11.8 lbs.



Autres modèles disponibles, voir catalogue principal.



Courroie a Cliquet

PART#	DESCRIPTION
45982-11	2-in. x 30-ft. Courroie a Cliquet compris crochets plats
45982-43	Courroie a Cliquet compris crochets en fil metallique

Aussi disponible en hargeur 3 et 4 pouce.
Nous offrons /es produits suivant dans /es matiaux Ancra Blue et Ancra X-Treme.

PRODUITS D'ARRIMAGE



Courroie a Cliquet 1-in. x 16-ft. WLL: 1,000 lbs./454 kg.

PART#	DESCRIPTION
43887-10	Courroie a Cliquet avec crochets type J avec anneaux en D flottants
10936-16	Courroie a Cliquet avec crochets type S



PART#	DESCRIPTION
95002	1" x 10' Ensemble, de 2 courroies a cliquet avec crochets type S
95005	1" x 10' Ensemble, de 4 courroies a cliquet avec crochets type S
SL91	1" x 15' Ensemble, de 4 courroies a cliquet avec crochets type S



Courroie de recouvrement

PART#	LONGUEUR	LARGEUR	MVW*	CARTON QTY	COULEUR
800-220	20'	2"	8,000 lbs	6	Gris
800-230	30'	2"	8,000 lbs	6	Gris
800-330	30'	3"	12,000 lbs	4	Gris
800-430	30'	4"	16,000 lbs	3	Gris
800-440	40'	4"	16,000 lbs	1	Bleu
800-450	50'	4"	16,000 lbs	1	Rouge
800-630	30'	6"	24,000 lbs	2	Gris
800-1040	40'	10"	62,500 lbs	1	Bleu



PART#	DESCRIPTION
900-115H	Sangle de recuperation de 4,6 m a mousquetons Peut egalement etre utilisee pour les motoquads-vtt

1,000 lbs limite de charge maximale
3,000 lbs resistance a la rupture



Elingues Polyester Oeillet Double

PART#	SIZE
20-EE1-9801X3	1" x 3'
20-EE2-9802X3	2" x 3'
20-EE2-9803X10	3" x 10'



S'il vous plait voir le catalogue de plus!



PROTECTEUR



PROTECTEUR D'ORIGINE

10125 - 118ml
11300 - 300ml
78021 - 473ml
78024 - 946ml
18389 - 1.89L



FINI MAT

18209
473ml



ULTRA BRILLANCE

32062
473ml

LAVER



MOUSSE BLANCHE LAVE-AUTO
19159
1.48L

LAVE AUTO
17485 - 1.89L
17740 - 715ml

ÉLIMINATION LES ODEURS



DÉSODORISANT SMOKE X
19036
99g

TROUSSE



TROUSSE POUR L'ENTRETIEN COMPLET DE L'AUTO, 5 ARTICLES
18378



CANON À MOUSSE 2-EN-1
19444

NETTOYEURS



NETTOYANT MULTI USAGES
11068
473ml

OXI MAGIC NETTOYANT POUR TAPIS ET GARNITURES
10926
650ml

GEL POUR L'ENTRETIEN DU CUIR
10882
532ml

ENTRETIEN DU CUIR
18981
473ml



NETTOYANT POUR PNEUS ET JANTES QUICKSILVER
17654
710ml

EXTREME NETTOYANT POUR JANTES
40340
710ml

EXTREME BRILLIANT POUR PNEUS EN GEL
11504
530ml

EXTREME BRILLIANT POUR PNEUS
78026
650ml

PNEU ET JANTE



SERVIETTES



SERVIETTES PROTECTRICES
10859 - 30 serviettes
18254 - 20 serviettes



FINI MAT SERVIETTES PROTECTRICES
18253
25 serviettes

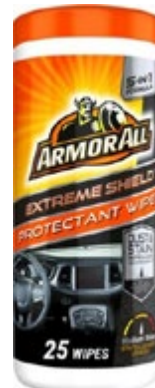

EXTREME SHIELD™ PROTECTRICES
19160
25 serviettes



SERVIETTES POUR VITRES
10850 - 30 serviettes
18269 - 20 serviettes



SERVIETTES NETTOYANTES À L'ORANGE
10925
25 serviettes



SERVIETTES POUR LE CUIR
10856
30 serviettes

NETTOIE. BRILLE. PROTÈGE.



SERVIETTES NETTOYANTES
10869 - 30 serviettes
18255 - 20 serviettes



4 PAQUETS DE SERVIETTES
10881
115 serviettes

FORMAT ÉCONOMIQUE



CHALUMEAU DE BASE

TS3500T

- Flamme palmée, ajustable
- Allumage à gâchette
- Poignée ergonomique
- Pression régulée pour des performances constantes en mode inversé
- Compatible avec une bouteille propane de 14 oz



CHALUMEAU AUX PERFORMANCES AVANCEES

TS4000T

- Flamme à jet rotative
- Activation/désactivation instantanée de l'allumage
- Verrouillage continu de la flamme
- Pression régulée pour des performances constantes en mode inverse
- Construction de corps en fonte durable
- Compatible avec les bouteilles de gaz MAP-Pro® et propane



UTILITAIRE CHALUMEAU

WT2301

- Flamme palmée, ajustable
- Allumage à gâchette
- Tube de brûleur durable en acier inoxydable
- Pour utilisation optimale en position verticale
- Compatible avec une bouteille propane de 14 ou 16 oz



CHALUMEAU DE JARDIN

JT850

- Flamme pour broussailles, ajustable
- Allumage à gâchette
- Poignée en mousse antidérapante
- Portée de 36 po pour réduire la flexion ou l'accroupissement
- Compatible avec une bouteille propane de 14 ou 16 oz



CHALUMEAU DE PRECISION

ST2200T

- Flamme de précision, ajustable
- Allumage à gâchette
- Verrouillage continu de la flamme
- Contient micro-chalumeau, pointe fine pour brasage, souffleur à chaud
- Rechargeable avec gaz butane



CLASSIQUE EN LAITON CHALUMEAU

UL2317

- Allumage manuel
- Tête de chalumeau en laiton durable
- Chalumeau soudeur, ajustable
- Pour utilisation optimale en position verticale
- Compatible avec une bouteille propane de 14 ou 16 oz



KIT DE CHALUMEAU CLASSIQUE EN LAITON

UL100

- Chalumeau soudeur, ajustable
- Allumage manuel
- Tête de chalumeau en laiton durable
- Pour utilisation optimale en position vertical
- Compatible avec une bouteille propane de 14 ou 16 oz, Comprend une bouteille de gaz de 14,1 oz



CHALUMEAU A PERFORMANCE MAXIMALE

TS8000T

- Flamme à jet ultra-rotatif, ajustable
- Activation/désactivation instantanée de l'allumage
- Verrouillage continu de la flamme
- Pression régulée pour des performances constantes en mode inverse
- Construction de corps en fonte durable
- Compatible avec les bouteilles de gaz MAP-Pro® et propane



Le coffret pour fusibles donne aux installateurs un assortiment de fusible complet pour les véhicules d'aujourd'hui

Design compact, facile à ranger



Caractéristiques et avantages du Coffret à fusibles

- L'ensemble complet de fusibles fait en sorte que vous avez toujours les bons fusibles sous la main.
- Les tiroirs clairs vous permettent d'apercevoir rapidement le type de fusible dont vous avez besoin.
- Sa conception compacte facilite l'entreposage.
- Le loquet de sécurité et une poignée pratique garde les fusibles sécurisés et transportables.
- Des étiquettes pour les tiroirs procurent une identification rapide du contenu.



#FUUSE-CADDY1

Avec poignée rabattable pratique et loquet de sécurité, ce coffret de 5 tiroirs contient 275 fusibles parmi les produits les plus populaires.

- CDY10TRY-ATC
- CDY10TRY-ATM
- CDY10TRY-ATM-LP
- CDY10TRY-MAX
- CDY5TRY-FMX

JUNCTION À FUSIBLE

N° PIECE	DESCRIPTION
BP/FB4-ATC	ATC 4 TERMINAL FUSE BLOCK
BP/FB6-ATC	ATC 6 TERMINAL FUSE BLOCK
BP/FB8-ATC	ATC 8 TERMINAL FUSE BLOCK
BP/FB10-ATC	ATC 10 TERMINAL FUSE BLOCK
BP/FB4-ATM	ATM 4 TERMINAL FUSE BLOCK
BP/FB6-ATM	ATM 6 TERMINAL FUSE BLOCK
BP/FB8-ATM	ATM 8 TERMINAL FUSE BLOCK
BP/FB10-ATM	ATM 10 TERMINAL FUSE BLOCK
BP/FB4-ATR	ATR 4 TERMINAL FUSE BLOCK
BP/FB6-ATR	ATR 6 TERMINAL FUSE BLOCK
BP/FB8-ATR	ATR 8 TERMINAL FUSE BLOCK
BP/FB10-ATR	ATR 10 TERMINAL FUSE BLOCK





LES NOUVELLES BORNES DE BATTERIE DE LA SÉRIE BUSSMANN ET LES FUSIBLES MULTIPOLAIRES POUR L'AUTOMOBILE

offrent aux techniciens d'entretien et aux bricoleurs une source alternative pratique pour les concessionnaires d'automobiles

Fusibles de bornes de batterie

La série Bussmann de fusibles de bornes de batterie 'La nouvelle série Bussmann' de fusibles de bornes de batterie (BTF) est équivalente à l'équipement d'origine installé dans les véhicules de marques populaires tel que Chrysler®, Ford®, Lexus, Lincoln, Mercury, Mitsubishi, Nissan®, Scion, Subaru, Suzuki et Toyota®.



OEM CROSS REFERENCE DATA

BUSSMANN SERIES CATALOG NO.	VOLTS	FUSE CIRCUIT AMP RATING(S)	OEM PART NO.	VEHICLE MAKE
BTF-1P-80	32 Vdc	80	82211AG150 3673-950J00	Subaru Suzuki
BTF-1P-100	32 Vdc	100	MN164187 3673-952J00	Mitsubishi Suzuki
BTF-1P-120	32 Vdc	120	MN164188 3673-966J00	Mitsubishi Suzuki
BTF-1P-140	32 Vdc	140	82620-33040 24380-JA70A	Lexus, Scion, Toyota Nissan
BTF-2P-180120	32 Vdc	180, 120	68164797-AA	Chrysler
BTF-2P-200100	32 Vdc	200, 100	BR3Z-14526-AA AE5Z-14526-BA	Ford Ford, Lincoln, Mercury
BTF-2P-250125	32 Vdc	250, 125	AL3Z-14526-AA	Ford
BTF-3P-1206080	32 Vdc	120, 60, 80	82620-52080A	Scion, Toyota
BTF-3P-1208080	32 Vdc	120, 80, 80	82620-52060A	Scion, Toyota

Fusibles multipolaires pour l'automobile

La nouvelle série Bussmann de fusibles multipolaires (MPF) est équivalente à l'équipement d'origine installé dans les véhicules de marques populaires tel que Nissan®, Infiniti®, Toyota® et Lexus.

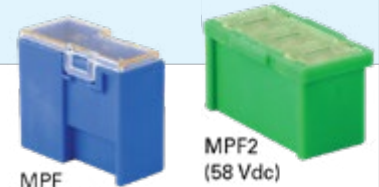

OEM CROSS REFERENCE DATA

BUSSMANN SERIES CATALOG NO.	FUSE CIRCUIT AMP RATINGS	COLOR CODE	OEM PART NO.	VEHICLE MAKE
32 VDC FUSES				
MPF-433X	40, 30, 30	Pink	24370-C9902	Nissan, Infiniti
MPF-444X	40, 40, 40	Green	24370-C9900	Nissan, Infiniti
MPF-533X	50, 30, 30	Red	24370-C9906	Nissan, Infiniti
MPF-534X	50, 30, 40	Blue	24370-C9907	Nissan, Infiniti
MPF-633X	60, 30, 30	Yellow	24370-C9904	Nissan
58 VDC FUSES				
MPF2-324X	30, 20, 40	Yellow	24370-C991C	Nissan
MPF2-433X	40, 30, 30	Pink	24370-C991A	Nissan
			90982-08308	Toyota, Lexus
MPF2-444X	40, 40, 40	Green	24370-C991B	Nissan, Infiniti
			90982-08299	Toyota, Lexus
MPF2-533X	50, 30, 30	Red	24370-C992A	Nissan, Infiniti
			90982-08300	Toyota, Lexus
MPF2-534X	50, 30, 40	Blue	24370-C992B	Nissan, Infiniti
			90982-08301	Toyota, Lexus
MPF2-535X	50, 30, 50	Black	24370-C992C	Nissan, Infiniti
			90982-08302	Toyota, Lexus
MPF2-555X	50, 50, 50	Maroon	90982-08303	Lexus



HEMIMINI™

114301

Autonomie de 4 heures à 1000 lumens
Autonomie de 8 heures à 500 lumens

- Batterie intelligente au Lithium-Ion 4400mAh, rechargeable en 3.5 hrs, indépendamment de l'état
- De qualité aéronautique
- Crochet pivotant 180°
- Chargeur USB Mini (100-240V)
- En option : Couverture aimantée
- Pièces de rechange disponibles



HEMIPLUS™ 2

114302

1200 Lumens - 4 heures d'autonomie
600 Lumens - 8 heures d'autonomie

- Batterie intelligente de 4400 mAh lithium ion, rechargé complètement en 4 heures, chargez en tout temps
- Châssis en aluminium de qualité aéronautique
- Crochet pivotant 360° en métal
- Prise de recharge
- Couverture aimantée amovible inclus
- Pièces de rechange disponibles



HEMIPLUS™

114303

1000 Lumens - 8 heures d'autonomie

- Batterie intelligente de 8800 mAh lithium ion
- Rechargé complètement en 4 heures, chargez en tout temps
- Châssis en aluminium de qualité aéronautique
- Crochet pivotant 360° en métal
- Chargeur 12 V et aimant en option



CLIPSTRIP™

111112

140 Lumens

- Lampe de poche puissante
- Technologie de DEL en groupement en bande
- Pince magnétique pivotante 180°
- 3 piles AAA incluses
- Vendu comme présentoir de 12 unités



33 LED PIVOT

24_458

160 Lumens

- 28 DEL en avant | 5 DEL en dessus
- Crochet pivotant 360°
- Base magnétique pivotant
- 3 piles AA incluses



SPOTLIGHT MINI

111111

600 et 300 Lumens - 5 W COB

- Base magnétique
- Joint ajustable pour différents angles
- Batterie rechargeable Li-ion 2600 mAh
- IP65 imperméable
- Cordon micro USB inclus
- Chargeur vendu séparément (PN 111111A)



TROIS-PRISES ROBUSTE

222315

- Trois-prises
- Disjoncteur de 15 amp
- Cable SJTW 12/3 de 50 ft. / 15.3m



TROIS-PRISES CHROME

222308

- Trois-prises
- Disjoncteur de 13 amp
- Cable SJTW 14/3 de 30 ft. / 9.2m



SOUNDLIGHT PRO

111122

DEL : 20W COB

- 2000 lumens 1 heure
- 1500 lumens 1,5 heures
- 1000 lumens 2,5 heures
- 500 lumens 5 heures
- 60 lumens 24 heures
- Hautparleurs Bluetooth - 2 x 3W
- Bloc-pile movable avec Lumiere 70 lumen et port USB pour la recharge



PURIFIER™

170AIR

- Purificateur d'air frais a l'ozone
- Utilise la dernière technologie de purification par l'ozone
- Élimine moisissure, mildiou et bactéries, de l'intérieur des cabines et des pieces
- Enlève même les odeurs les plus désagréables et tenaces comme la fumée de tabac
- Portable-fonctionne sur le courant AC (100-240 V) et DC
- Minuterie programmable 10 heures avec panneau ACL



INCANDESCENTE

101307/101315

- Poignée avec prise mise à la terre
- Disjoncteur de 13 AMP
- 101307 - Câble SJOW 16/3 de 23 pi | 7 m
- 101315 - Câble SJOW 16/3 de 50 pi | 15,3 m



PIVOT

111114

- 240 Lumens
- Technologie strip array
- 5 DEL en haut
- Base et dos magnétique
- 3 piles AA incluses



SUPER SEAL™

946KIT

- Agent antifuite pro a/c
- Scelle et prévient les fuites de façon permanente
- Scelle les fuites dans les évaporateurs, condensateurs, accumulateurs, joints toriques, joints statiques, conduites en métal et boyaux en caoutchouc
- Compatible avec toutes les huiles et tous les agents réfrigérants
- Tuyau inclus



HUILE PAO 68 + COLORANT UV

51110/51111

- Huile synthétique universelle, multigrade, de haute qualité
- Améliore l'efficacité avec une tire plus rapide et une température réduite aux événements
- Élimine le besoin d'avoir différents grades et viscosités de lubrifiants A/C
- Plein initial ou remplissage
- 51110 - 34 oz | 1 L
- 51111 - 34 oz | 1 L + colorant UV



COLORANT MULTI-USAGE

909012B

12 x 1/4 oz | 7.5 ml



COLORANT A/C

900008

COLORANT MULTI-USAGE

909008

8 oz | 240 ml



Tuyaux d'air d'atelier, caoutchouc bleu, montés pour conduite d'air

Pour usage général de distribution d'air en atelier, max. 250 psi. Structure de textile tressé recouvert de caoutchouc de service intensif résistant à l'abrasion, qui procure une longue durée utile.



PART#	DESCRIPTION
65131	TUYAU D'AIR ATELIER CAOUTCHOUC BLEU AVEC RACCORD 1/4-18NPT 1/4 po X 25 pi
65133	TUYAU D'AIR ATELIER CAOUTCHOUC BLEU AVEC RACCORD 1/4-18NPT 3/8 po X 25 pi
65134	TUYAU D'AIR ATELIER CAOUTCHOUC BLEU AVEC RACCORD 1/2-14NPT 1/2 po X 25 pi
65135	TUYAU D'AIR ATELIER CAOUTCHOUC BLEU AVEC RACCORD 1/4-18NPT 1/4 po X 50 pi
65137	TUYAU D'AIR ATELIER CAOUTCHOUC BLEU AVEC RACCORD 1/4-18NPT 3/8 po X 50 pi
65138	TUYAU D'AIR ATELIER CAOUTCHOUC BLEU AVEC RACCORD 1/2-14NPT 1/2 po X 50 pi

Tuyaux d'air F5 d'atelier, caoutchouc TPE bleu, montés pour conduite d'air

F5 désigne la tornade la plus forte. Les tuyaux F5 servent à la distribution d'air en atelier, max. 300 psi. Légers et flexibles, enveloppe en TPE basse température non marquant, très résistants à l'abrasion.



PART#	DESCRIPTION
65176	TUYAU D'AIR THERMOPLASTIQUE BLEU AVEC RACCORD 1/4-18 NPT 1/4 po X 25 pi
65177	TUYAU D'AIR THERMOPLASTIQUE BLEU AVEC RACCORD 1/4-18 NPT 1/4 po X 50 pi
65178	TUYAU D'AIR THERMOPLASTIQUE BLEU AVEC RACCORD 1/4-18 NPT 3/8 po X 25 pi
65179	TUYAU D'AIR THERMOPLASTIQUE BLEU AVEC RACCORD 1/4-18 NPT 3/8 po X 50 pi
65182	TUYAU D'AIR THERMOPLASTIQUE BLEU AVEC RACCORD 1/4-18 NPT 1/2 po X 50 pi

Tuyaux d'air d'atelier, caoutchouc Flexsteel rouge, montés

Pour usage général de distribution d'air en atelier, max. 250 psi. Structure de textile tressé recouvert de caoutchouc de service intensif résistant à l'abrasion, qui procure une longue durée utile. Pour les conditions difficiles, avec résistance notamment aux brûlures perforantes dues aux étincelles dans les ateliers de soudage.



PART#	DESCRIPTION
65143	TUYAU D'AIR ATELIER FLEXSTEEL ROUGE AVEC RACCORD 1/4-18NPT 1/4 po X 25 pi
65144	TUYAU D'AIR ATELIER FLEXSTEEL ROUGE AVEC RACCORD 1/4-18NPT 3/8 po X 25 pi
65145	TUYAU D'AIR ATELIER FLEXSTEEL ROUGE AVEC RACCORD 1/4-18NPT 1/4 po X 50 pi
65146	TUYAU D'AIR ATELIER FLEXSTEEL ROUGE AVEC RACCORD 1/4-18NPT 3/8 po X 50 pi



HUILES POUR SYSTÈME A/C



HUILE UNIVERSELLE POUR SYSTÈME A/C AVEC EBOOST

Bouteille 16 oz.
 488016P - Huile PAG (R134a seulement)
 488016E - Huile ESTER
 eBOOST est un supplément exclusif destiné à améliorer les performances des lubrifiants. Lorsqu'il est utilisé dans un système A/C, eBOOST augmente le pouvoir lubrifiant et les propriétés anti-usure de l'huile du système A/C et régénère les joints en caoutchouc et les joints toriques.

- Réduit le bruit des compresseurs et prolonge leur durée de vie
- Aide à colmater les fuites causées par des joints d'étanchéité et des joints toriques desséchés



HUILE PAG AVEC / EXTENDYE™ POUR SYSTÈME A/C

Bouteille 8oz.
 488046PBD - PAG 46 (R134a seulement)
 488100PBD - PAG 100 (R134a seulement)
 ExtenDye™ pour système A/C est un colorant UV super concentré qui comprend un ensemble d'additifs améliorés pour réduire l'usure, prolonger la durée de vie des composants et améliorer l'efficacité du système A/C.

- Lubrifiant de haute qualité pour compresseur du système A/C
- Modificateur de friction, additif anti-usure et antioxydant
- Sécuritaire pour véhicule Hybride - Spécialement formulé pour protéger tous les composants du système A/C des véhicules hybrides (y compris les compresseurs alimentés électriquement)



Pour ceux qui choisissent d'utiliser l'huile spécifiée OEM, nous l'avons. Et pour ceux qui désirent la facilité et l'utilité, nous l'avons aussi - une huile vraiment universelle pour système A/C. Les huiles UView 488046YF (Cartouche 8oz/240ml) sont formulées pour fonctionner comme huile de service pour toutes les applications R1234YF, R134a et hybrides. C'est exact, elles sont sécuritaires pour les véhicules hybrides et approuvées OEM. Une seule huile suffit.

À titre de rappel, l'installation d'huile à l'aide d'un système d'injection à cartouche scellée garantit qu'une huile plus propre et plus sèche pénétrera le système A/C avec la quantité exacte.

LES CARTOUCHES D'HUILE SPOTGUN POUR SYSTÈME A/C SONT DISPONIBLES DANS LES VISCOSITÉS SUIVANTES :

488046YF	PAG 46YF (R1234yf & R134a) - 8 oz
488046P	PAG 46 (R134a) - 8 oz
488100P	PAG 100 (R134a) - 8 oz
488125P	PAG 125 (R134a) - 8 oz
488150P	PAG 150 (R134a) - 8 oz
488104H	Hybride/Électrique POE (R134a & R1234yf) - 4 oz

LEAKGUARD SCOLLANT PROFESSIONNEL POUR SYSTÈME A/C



LE PREMIER SCOLLANT DISPONIBLE POUR SYSTÈME A/C À ÊTRE CERTIFIÉ POUR RÉPONDRE À LA NORME SAE J2670 !

LeakGuard scelle de façon permanente et efficace les fuites dans les composants en caoutchouc et en métal du système A/C. Contrairement à d'autres produits d'étanchéité pour système A/C, LeakGuard est un produit d'étanchéité à base d'huile qui n'a aucun des effets dangereux indésirables. Il ne durcira pas, ne cristallisera pas, n'obstruera pas le système A/C ou ne nuira pas à l'équipement de récupération.

- Antifuite professionnel pour système A/C
- Scelle définitivement les fuites
- Conforme à la norme SAE J2670 relative aux additifs pour système A/C
- Sécuritaire pour tous les systèmes A/C incluant R134a, R1234yf & véhicules Hybride/Électrique.
- Contient un colorant concentré pour système A/C
- Spécifiquement formulé pour les fuites lentes qui peuvent se produire sur une période de 6 à 12 mois (ou un taux de fuite de 25oz/708g) par an. Il peut rester en toute sécurité dans le système A/C et empêcher les fuites de se produire à l'avenir - un excellent produit d'entretien préventif !

Lors de l'entretien du systèmes A/C d'un véhicule, LeakGuard est votre solution unique pour l'huile, le colorant et le scellant.

KIT D'INJECTION LEAKGUARD 480300

- Inclues;
- Système d'injection Spotgun Jr.
 - Cartouche d'amorçage
 - Cartouche Leakguard 2 x (1 oz/30ml)

CARTOUCHE 1OZ LEAKGUARD 480301

- Boîte de 4 (Prix par cartouche)
 *Compatible avec Spotgun Jr.

CARTOUCHE LEAKGUARD 8OZ. 480308

- *Compatible avec Spotgun



KITS D'INJECTION SPOTGUN

- Système d'injection le plus populaire et le plus professionnel au monde.
- Les kits d'injection Spotgun™ permettent d'injecter la quantité précise et pertinente d'huile dans le système A/C du véhicule.
- Les normes SAE J2843 pour les équipements de climatisation mobiles exigent que l'huile soit injectée séparément de la machine.
- Les kits d'injection Spotgun™ sont désormais disponibles avec des cartouches d'huile ou des cartouches Extendye™ pour système A/C



KIT D'INJECTION D'HUILE SPOTGUN

481500

- Injecteur Spotgun
- Adaptateur R134a
- Cartouche d'huile PAG46 (8oz)

481500YF

- Injecteur Spotgun
- Adaptateur R1234YF
- Cartouche d'huile PAG46YF (8oz)



KIT D'INJECTION DE COLORANT SPOTGUN

471500A

- Injecteur Spotgun
- Adaptateur R134a
- Cartouche ExtenDye™ pour système A/C (8oz)

471500YF

- Injecteur Spotgun
- Adaptateur R1234yf
- Cartouche ExtenDye™ pour système A/C (8oz)

EXTENDYE™ POUR SYSTÈME A/C

ExtenDye™ pour système A/C est amélioré avec un additif qui prolonge la durée de vie et améliore l'efficacité du système A/C.

- ExtenDye™ pour système A/C est un colorant UV super concentré qui comprend un modificateur de friction pour augmenter le pouvoir lubrifiant de l'huile du compresseur, améliorant l'efficacité (coefficient de friction) de plus de 50 %, et améliorant l'économie de carburant.
- Il contient également un additif anti-usure qui crée un film empêchant le contact entre les pièces métalliques, réduisant ainsi le frottement et la chaleur, ce qui prolonge la durée de vie des composants.
- De plus, il contient un antioxydant qui arrête le processus d'oxydation, réduisant l'acidité et prolongeant la durée de vie de l'huile.
- Colorant certifié SAE-J2297
- Compatible avec tous les systèmes A/C - R134a & R1234yf
- Sécuritaire pour les véhicules hybrides - Spécialement formulé pour protéger tous les composants des systèmes hybrides à courant alternatif (Incluant les compresseurs à entraînement électrique).



EXTENDYE™ POUR SYSTÈME A/C EST DISPONIBLE DANS LES FORMATS SUIVANTS:

- | | |
|----------|---|
| 499108A | Cartouche Spotgun - 8 oz |
| 399020A | Cartouche Spotgun Jr. - 1 oz (Boite de 4) |
| 399006A | Cartouche Spotgun Jr. - .25 oz (Boite de 6) |
| 499008A | Bouteille - 8 oz |
| B499024A | Bouteille - 1 oz (Boite de 6) |
| B499012A | Bouteille - .25 oz (Boite de 12) |

COLORANT POLYVALENT / COLORANT POUR LIQUIDE DE REFROIDISSEMENT DE RADIATEUR

BOITEILLES DE COLORANT POLYVALENT

B483206 (6 X 1oz)

483208 8oz

Détecte les fuites d'huile moteur, de transmission, d'hydraulique, de direction assistée, d'essence et dans les systèmes de carburant diesel.



BOITEILLE DE COLORANT POUR LIQUIDE DE REFROIDISSEMENT DE RADIATEUR

B483906 (6 X 1oz)

Détecte les fuites dans les systèmes de refroidissement, y compris le radiateur, les tuyaux flexibles, les raccords, les pompes à eau et les joints de culasse.





BRĀKLEEN® Nettoyant pour pièces de freins Non chloré

Introduction du plus récent nettoyant pour pièces de frein non chloré au Canada par la marque #1 mondiale. Spécialement formulé pour éliminer les plus robustes contaminants provenant des garnitures et des plaquettes de frein.



Fonctionnalités innovantes:

- ▲ Faible odeur
- ▲ Nettoyage rapide
- ▲ Évaporation rapide

Applications:

- ▲ Cylindres de frein
- ▲ Tambours de frein
- ▲ Garnitures de frein
- ▲ Mâchoires de frein
- ▲ Étriers
- ▲ Disques d'embrayage

- ▲ Technologie PowerJet™ pour un rendement élevé afin de traverser les saletés les plus tenaces
- ▲ Un poids de remplissage plus élevé que la concurrence signifie moins de canettes, moins de déchets
- ▲ Sécuritaire pour tous les systèmes de freinage
- ▲ Pour usage professionnel seulement. Pas pour l'usage domestique

ITEM #	CASE/ORDER #	UPC #	Container Size	Fill Weight	Units per Case
1752253	1752254	078254001258	20 oz	411 g	12



Huile pour compresseurs
75133 3.785 L bouteille





7500000000000
crc-canada.ca



CRC Canada Co.



Brakleen®
Formule originale
75089 539 g aérosol
75091 19 L seau

Brakleen®
Formule sans chlore
75088 397 g aérosol

Brakleen®
Formule de première
qualité sans chlore avec
Power Jet Technology
75050 397 g aérosol

Disque de frein silencieux
75016 118 mL bouteille
75017 255 g aérosol

GDI IVD™
Nettoyant de soupape
d'admission et de turbo
75320x6 311 g aérosol



Graisse synthétique
pour freins & étriers
75353
340 g pot avec brosse

Nettoyant pour
débitmètre d'air
massique SensorKleen™
75110 312 g aérosol

Corps de papillon
Throttle Body Kleen™
75078 340 g aérosol

Dégraissant moteur
75025 425 g aérosol

Nettoyant pour
carburateur Clean-R-Carb®
75081 454 g aérosol



Nettoyant pour
batterie avec
indicateur d'acidité
75097 312 g aérosol

Gasket Kleen™
75021 340 g aérosol

Nettoyant pour vitres
14100 510 g aérosol

De-Squeak™ Traitement
conditionneur pour freins
75080 319 g aérosol

Nettoyant pour pièces
électriques Lectra-Motive™
75018 539 g aérosol



Protecteur de bornes
de batterie
75046 213 g aérosol

Nettoyant QD™
électronique
75012 128 g aérosol
75102 312 g aérosol

Liquide de démarrage
avec agent lubrifiant
Jump Start®
75671 312 g aérosol

Spray dégivrant pour
pare-brise Ice-Off™
75346 340 g aérosol



CRC Canada Co.

crc-canada.ca



1Tank Power Renew®
Formule gasoline
75815 444 mL bouteille



FiberLock™ Réparateur
de joint de culasse et de
bloc moteur
75224 946 mL bouteille



Additif pour huile
d'engrenages à glissement
limité **Posi-Trac™**
742508 207 mL tube



Diesel Fuel Therapy
nettoyant d'injecteur avec **Anti-Gel**
75212 888 mL bouteille



Power Lube
Multi-Purpose Lubricant
75005 312 g aérosol



Graisse blanche au
lithium
14200 284 g aérosol



Solvant pénétrant
Knock'er Loose™
73020 369 g aérosol



Screwloose™
Super Pénétrant
75330 312 g aérosol



Freeze-Off®
Super Pénétrant
75222 326 g aérosol



Lubrifiant au silicone
haute tenue
75074 213 g aérosol



Lubrifiant sec à base
de graphite
75101 320 g aérosol



Anti-grippant et
lubrifiant à base de
cuivre
72095 340 g aérosol



Lubrifiant de chaînes
et câbles métalliques
73050 284 g aérosol



Revêtement
anticorrosion
caoutchoutés
75034 450 g aérosol



Insecticide pour frelons
& guêpes **Bug Blast™**
72010 397 g aérosol



6-56 Marine
Lubrifiant à usage multiple
76007 312 g aérosol



Mousse
Expansion minimale
74077 340 g aérosol



Duster Système
dépoussiérage aérosol
74085 227 g aérosol



Cutting Oil
75500 340 g aérosol



TUYAUX SOUPLES D'ÉCHAPPEMENT ET ACCESSOIRES POUR GARAGE DAYCO



Tuyau souple Flare-Vent® DAYCO®

Conçu pour connecter le tuyau d'échappement d'un véhicule à un système d'échappement central ou un évent de porte de garage, le tuyau souple Flare-Vent® Dayco® présente une conception de type accordéon pour plus de flexibilité et une extrémité évasée pour connecter une longueur à une autre. Aucun connecteur séparé n'est nécessaire.



Tuyau souple Super-Vent® DAYCO®

Conçu pour les systèmes d'échappement au plafond, où un rayon de courbure serrée est nécessaire, le tuyau souple Super-Vent® Dayco® présente une conception de type accordéon qui lui permet d'effectuer des virages avec un petit rayon de courbure. Il est disponible en 4 " ou 5" de diamètre intérieur (D.I.).



Adaptateurs de tuyaux d'échappement arrière DAYCO®

Conçu pour s'adapter entre le tuyaux d'échappement arrière d'une automobile ou d'un camion ou d'une cheminée de camion diesel et le tuyau d'échappement du garage. Construit pour résister à la haute température des tuyaux d'échappement arrière des véhicules d'aujourd'hui. Une variété de formes et de grandeurs des adaptateurs de tuyaux d'échappement arrière Dayco® sont disponibles afin de correspondre exactement à pratiquement toutes les applications possibles. Les adaptateurs présentent une conception universelle qui correspond aux connecteurs appropriés.



Adaptateur universel en forme de cloche DAYCO®

Disponible pour utilisation avec un tuyau souple 2^{1/2}" et 3^{1/2}" ainsi qu'avec un tuyau souple de 2" et 3". Se visse sur un tuyau souple de 2" ou dans un 3".



Adaptateur universel ovale DAYCO®

Pour utilisation sur un tuyau d'échappement arrière double et ovale. Se visse sur un tuyau souple 3" ou dans un 4".



Adaptateur universel DAYCO® pour camion porteur

Pour utilisation avec un adaptateur de tuyau d'échappement arrière de camions. Le filetage s'adapte sur un tuyau souple 3^{1/2}" ou dans un 4".



Connecteurs Y DAYCO®

Conçu pour le regroupement de deux tuyaux souples en un seul habituellement utilisé avec des véhicules à échappement doubles. Disponible pour un tuyau souple de 2", 2^{1/2}", 3" et 4".



Raccords DAYCO® pour l'orifice d'une porte de garage

Conçu pour les portes de station-service et de garage. Disponible pour utilisation avec un tuyau souple de 2", 3" et 4".



Connecteurs bout à bout DAYCO®

Conçu pour joindre différentes longueurs de tuyaux flexibles d'échappement. Disponible pour utilisation avec un tuyau souple de 2", 2^{1/2}", 3" et 4".



TUYAU SOUPLE DE REMPLACEMENT DAYCO



Tuyau souple moulé du radiateur de chauffage DAYCO® petit D.I.

Le tuyau souple moulé petit D.I. pour radiateur de chauffage DAYCO® est conçu pour remplacer le tuyau souple OEM du liquide de refroidissement dans les cas où des tuyaux souples moulés de petit diamètre intérieur est requis (1 "DI ou moins). La configuration de moulage élimine la nécessité de multiples connexions de tuyaux et de brides de serrage lorsqu'il est ajouté à la ligne de tuyau souple moulé pour radiateur de chauffage Dayco.



Tuyau souple DAYCO® pour ligne de carburant

Conçu pour une utilisation sur tous les types de moteurs à essence à carburateur, le tuyau souple Dayco pour ligne de carburant offre une excellente résistance à l'huile, à l'essence, à la graisse, et à la météo. Le tuyau souple est construit avec un recouvrement de néoprène et un tube de nitrile pour une utilisation avec de l'essence au plomb et sans plomb et du carburant diesel.



Tuyau souple DAYCO® pour injection à carburant

Conçu pour résister en toute sécurité et efficacement aux pressions les plus élevées, la température, les problèmes de produits chimiques inhérents dans les moteurs à injection d'aujourd'hui qui fonctionnent à haute température. Le tuyau souple Dayco pour injection à carburant est construit en fluoro-élastomère résistant, à une faible pénétration, un tube interne pour essence-alcool et carburant diesel qui procure une résistance exceptionnelle aux carburants mélangés à l'alcool qui affaiblissent le tuyau d'injection de carburant normal.



Tuyauterie pour lave-glace/tube à vide DAYCO®

Conçu pour remplacer la tuyauterie usée du lave-glace ainsi que certaines applications générales pour tube à vide dans l'automobile tel que les phares escamotables, capteurs, etc., la tuyauterie pour lave-glace/tube à vide Dayco a une cote de température de -40°F (-40°C) à +212°F (+100°C). Il se caractérise une construction de caoutchouc EPDM qui résiste à une exposition normale à l'huile, la graisse et la détérioration par la chaleur et reste flexible à de basses températures.

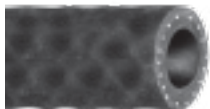

Tuyau souple DAYPERM™ de DAYCO®

Ce tuyau souple en caoutchouc multicouche à faible pénétration est recommandé pour un carburant liquide ou une composante porteuse de vapeur pour une pression de faible à moyenne (50 psi ou moins, ne pas utiliser pour l'injection de carburant). La tuyauterie Dayperm de Dayco est idéale pour l'automobile, la pelouse et le jardin, hors route et petits camions industriels et les applications pour flottes de camions.



Tuyau souple II DAYPERM™ de DAYCO®

Ce tuyau souple II DAYPERM™ de DAYCO en caoutchouc multicouche à faible pénétration est recommandé pour les applications de carburations sur les petits moteurs et plus ancien véhicules à carburateurs utilisant des carburants liquides. Ce tuyau souple rencontre toutes les normes SAE J30R14T2 et est conforme à CARB et EPA. Ce tuyau souple II Dayperm™ est compatible avec le carburant au plomb, le sans plomb et l'essence-alcool ainsi que le carburant biodiesel et le carburant à l'éthanol.



Tuyau souple de silicone pour radiateur de chauffage GOLD LABEL® de DAYCO®

Le tuyau souple de silicone pour radiateur de chauffage Gold Label de Dayco, est conçu pour une durée de vie plus longue pour des applications plus robustes. Il est fabriqué avec un composé de silicium spécial et renforcé par une couche de fil de polyester tressé. Ce tuyau souple de norme SAE 20R3, de classe A est très résistant aux effets de détérioration par l'huile, l'ozone, les liquides de refroidissement et les additifs pour liquide de refroidissement. En plus d'être extrêmement flexible, ce tuyau souple de silicone à une cote de température plus élevée, à savoir -40°F (-40°C) à +350°F (+175°C), et la plus longue durée de vie de n'importe quel produit de tuyau souple pour radiateur de chauffage Dayco.

Pour plus d'information, visitez DaycoProducts.com



Tuyau souple Flare-Vent®		
Part#	DI	Longueur
63520	2"	11'
63525	2 1/2"	11'
63530	3"	11'
63535	3 1/2"	11'
63540	4"	11'

Tuyau souple Super-Vent®		
Part#	DI	Longueur
63640	4"	20'
63650	5"	12'

Adaptateur de tuyau d'échappement arrière	
Part#	Utilisez avec
64025	1 1/2" D.E. to 2" D.E.
64030	2" D.E. to 2 1/2" D.E.
64035	2 1/2" O.D. to 3" O.D.

Adaptateur universel en forme de cloche	
Part#	Utilisez avec
64125	2 1/2" D.E. or 3 1/2" D.E.
64130	2" D.E. or 3" D.E.

Adaptateur universel ovale	
Part#	Utilisez avec
64048	3" D.E. or 4" D.E.

Adaptateur universel pour camion porteur	
Part#	Utilisez avec
64140	Tuyau souple 4"

Connecteurs Y	
Part#	Utilisez avec
64220	Tuyau souple 2"
64225	Tuyau souple 2 1/2"
64230	Tuyau souple 3"
64240	Tuyau souple 4"

Raccords pour porte de garage	
Part#	Utilisez avec
64425	Tuyau souple 2 1/2"
64430	Tuyau souple 3"
64440	Tuyau souple 4"

Connecteurs bout à bout	
Part#	Utilisez avec
64520	Tuyau souple 2"
64525	Tuyau souple 2 1/2"
64530	Tuyau souple 3"
64540	Tuyau souple 4"
64640	Tuyau souple 4"
64650	Tuyau souple 5"

Tuyau souple pour ligne de carburant				
Part#	DI	Longueur	Emballage	
80051	1/8"	25'	Bobine	
80052	1/8"	50'	Boîte	
80053	1/8"	250'	Dévidoir	
80054	3/16"	25'	Bobine	
80055	3/16"	50'	Boîte	
80056	3/16"	250'	Dévidoir	
80057	1/4"	25'	Bobine	
80058	1/4"	50'	Boîte	
80059	1/4"	250'	Dévidoir	
80060	5/16"	25'	Bobine	
80061	5/16"	50'	Boîte	
80062	5/16"	250'	Dévidoir	
80063	3/8"	25'	Bobine	
80064	3/8"	50'	Boîte	
80065	3/8"	250'	Dévidoir	
80066	7/16"	25'	Bobine	
80067	7/16"	50'	Boîte	
80068	7/16"	250'	Dévidoir	
80072	3/16"	2'	Double coque	
80073	1/4"	2'	Double coque	
80074	5/16"	2'	Double coque	
80075	3/8"	2'	Double coque	
80076	7/16"	2'	Double coque	
93036	1/2"	25'	Boîte	
93037	5/8"	25'	Box	
93038	3/4"	25'	Box	

Tuyau souple injection à carburant				
Part#	DI	Longueur	Emballage	
80520	1/4"	2'	Double coque	
80523	5/16"	2'	Double coque	
80526	3/8"	2'	Double coque	
80321	1/4"	10'	Boîte	
80325	5/16"	10'	Boîte	
80329	3/8"	10'	Boîte	
80521	1/4"	25'	Bobine	
80524	5/16"	25'	Bobine	
80527	3/8"	25'	Bobine	
80522	1/4"	250'	Dévidoir	
80525	5/16"	250'	Dévidoir	
80528	3/8"	250'	Dévidoir	
80074	5/16"	2'	Double coque	
80075	3/8"	2'	Double coque	
80076	7/16"	2'	Double coque	
93036	1/2"	25'	Boîte	
93037	5/8"	25'	Boîte	
93038	3/4"	25'	Box	

Tuyauterie pour lave-glace/tube à vide			
Part#	DI	Longueur	Emballage
80204	1/4"	50'	Bobine
80205	7/64"	50'	Bobine
80206	5/32"	50'	Bobine
80207	7/32"	50'	Bobine
80208	9/32"	50'	Bobine
80209	7/64"	6'	Double coque
80210	5/32"	6'	Double coque
80211	7/32"	6'	Double coque
80216	5/32"	250'	Dévidoir
80217	7/32"	250'	Dévidoir

Tuyau souple DAYPERM™			
Part#	DI	Longueur	Emballage
80143	1/4"	25'	Bobine
80144	1/4"	50'	Boîte
80145	1/4"	250'	Dévidoir
80147	5/16"	25'	Bobine
80148	5/16"	50'	Boîte
80149	5/16"	250'	Dévidoir
80151	3/8"	25'	Bobine
80152	3/8"	50'	Boîte
80153	3/8"	250'	Reel

Tuyau souple II DAYPERM™			
Part#	DI	Longueur	Emballage
80520	1/4"	2'	Double coque
80521	1/4"	25'	Bobine
80522	1/4"	250'	Dévidoir
80523	5/16"	2'	Double coque
80524	5/16"	25'	Bobine
80525	5/16"	250'	Dévidoir
80526	3/8"	2'	Double coque
80527	3/8"	25'	Bobine
80528	3/8"	250'	Reel

Tuyau souple de silicone pour radiateur de chauffage DAYCO® GOLD LABEL®			
Part#	DI	Longueur	Emballage
80241GL	5/8"	25'	Boîte en carton
80242GL	3/4"	25'	Boîte en carton
80243GL	1/2"	25'	Boîte en carton
80244GL	1"	25'	Boîte en carton
80245GL	3/8"	25'	Boîte en carton
80251GL	5/8"	50'	Boîte en carton
80252GL	3/4"	50'	Boîte en carton
80253GL	1/2"	25'	Boîte en carton
80254GL	1"	50'	Boîte en carton
80255GL	3/8"	25'	Carton

Pour plus d'information, visitez DaycoProducts.com



**RÉSERVOIR DE
LAVE-GLACE**

603-014

Nissan Altima 2013-07,
Nissan Maxima 2015-08



**RÉSERVOIR DE LIQUIDE
DE REFROIDISSEMENT
NON PRESSURISÉ**

603-571

Dodge 2009-13, Ram 2011-21



**RÉSERVOIR DE
LIQUIDE DE FREIN**

603-642

Audi 1984-2002,
Volkswagen 1997-2001

TOUT CE DONT VOUS AVEZ BESOIN POUR REMPLACER FIABLEMENT UN RÉSERVOIR.

Vous avez besoin d'un remplacement de réservoir à raccord précis qui offre une qualité fiable ainsi que tous les composants requis pour l'installation?

Dorman offre des centaines de réservoirs de liquide de refroidissement, de lave-glace et de liquide de servodirection pour des millions de véhicules en service, chacun de ces réservoirs est rigoureusement testé. Plusieurs conceptions incluent également des valeurs ajoutées comme des bouchons, des capteurs de niveau, des pompes, des boyaux et même des caractéristiques améliorées afin d'aider à réduire les points de défaillance constaté dans l'équipement d'origine.

A subi un **essai qualitatif** pour assurer une installation et une performance sans problèmes

- **Bouchons inclus** avec tous nos réservoirs ; vous n'avez pas besoin de trouver le bouchon du réservoir que votre client veut commander
- **Nos réservoirs inclus** un capteur de niveau, une soupape de débit, et des boyaux (où applicable)



**RÉSERVOIR DE LIQUIDE
DE REFROIDISSEMENT
PRESSURISÉ**

603-832

Ram ProMaster 1500
2021-14, Ram ProMaster
2500 2021-14, Ram
ProMaster 3500 2021-14



**RÉSERVOIR DE
FLUIDE DE
SERVODIRECTION**

603-948

Acura RL 2012-08, Acura TL
2008-04, Acura TSX
2008-04, Honda Accord
2007-03

Pour en savoir plus, consultez dormanproducts.com

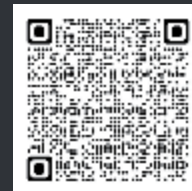

DORMAN®



LE NOM LE PLUS FIABLE EN QUINCAILLERIE DE ROUE.

Lorsqu'il s'agit de la fabrication de quincaillerie de roue fiable, il n'y a aucun substitut pour l'expérience. Et personne n'a plus d'expérience, ni plus de couverture de véhicules, que Dorman.

Après plus de 100 ans dans la conception et la fabrication de boulons, de goujons et d'écrous de roue, notre couverture croissante se raccorde à 99% des véhicules domestiques et 95% des véhicules importés sur la route aujourd'hui. Le remplacement direct de quincaillerie de roue Dorman est fabriqué avec précision et rigoureusement testé pour assurer un niveau constant de qualité élevé sur lequel les techniciens et propriétaires ont confiance depuis des décennies. Toute notre quincaillerie est conforme aux exigences mécaniques, matérielles et aux essais de couple de serrage de la SAE et nous utilisons la plus récente technologie laser pour l'inspection du filetage. Nos goujons de roue sont fabriqués aux É.-U. et toute notre quincaillerie la plus récente est sujette à 240 heures d'essais au brouillard salin afin d'assurer une durabilité dans les conditions les plus difficiles.

Vaste couverture – notre quincaillerie de roue se raccorde à 99% des véhicules domestiques et 95% des véhicules importés

Rigoureusement testé – toute quincaillerie de roue est conforme aux exigences mécaniques, matérielles et aux essais de couple de serrage de la SAE, avec un filetage inspecté au laser

Accent continu sur la qualité – notre quincaillerie est comparée aux dimensions et aux surfaces de montage de l'équipement d'origine afin d'assurer une sécurité et un raccord du démonte-roue

Conceptions améliorées – nous offrons des remplacements directs pour 250 millions de véhicules et une vaste sélection d'écrous de roue OE FIX™ fabriqués pour remplacer les écrous de roue avec chapeau à deux pièces sujets à la défaillance avec une couverture pour 168 millions d'automobiles et de camions





APPRÊT



**APPRÊT PONÇABLE
GRIS**
CDAP1692



**APPRÊT PONÇABLE
NOIR**
CDAP1698



**APPRÊT PONÇABLE
BLANC**
CDAP1689



**APPRÊT PRIMAIRE
D'ACCROCHAGE**
CDAP1690



**APPRÊT DE
REMPLISSAGE**
CFP101

ÉMAIL DE PREMIÈRE QUALITÉ



NOIR BRILLANT
CDA1600



NOIR SATINÉ
CDA1603



NOIR MAT
CDA1605



BLANC LUSTRÉ
CDA1670



**JAUNE AUTOBUS
SCOLAIRE**
CDA1663



VERNIS CRISTAL
CDA1692

ÉMAIL POUR MOTEUR



NOIR BRILLANT
CDE1613



**CHEVROLET
ORANGE**
CDE1620



**ENDUIT
CAOUTCHOUTÉ**
CUC101



**ARGENT
HAUTE PERFORMANCE**
CHWP10100



**NOIR SATINÉ
HAUTE PERFORMANCE**
CHWP104



**NOIR BRILLANT
HAUTE PERFORMANCE**
CHWP108

RUST PROTECTOR™



NOIR BRILLANT
469001



BLANC LUSTRÉ
469000



FLAMEPROOF™



NOIR MAT
CSP102



**ARGENT
MAT**
CSP106



PEINTURE POUR ÉTRIER DE FREIN



**FINIS FONTE/
ALUMINIUM**
CSP735



ROUGE VÉRITABLE
CSP731



NOIR BRILLANT
CSP734



Des piles alcalines qui durent longtemps et garantie sans fuite



- EN22 9V (12/pq)
- EN91 AA (24/pq)
- EN92 AAA (24/pq)
- EN93 C (12/pq)
- EN95 D (12/pq)



VISION HD FOCUS EPMZH2IE

- Construction en aluminium durable de qualité aéronautique
- Technologie MAXVIZ pour offrir un faisceau large et puissant et une vision haute définition
- Comprend la technologie LED



LAMPE-STYLO EN METAL PLED23AEH

- Construction durable avec un clip métallique robuste
- Jusqu'à 4 fois plus lumineux que la technologie LED standard
- Comprend la technologie LED



LAMPE DE TRAVAIL HCAL41E

- Construction exceptionnellement durable pour les travaux les plus exigeants
- La dernière technologie LED fournit une lumière claire et brillante
- Éclairage de zone grand angle 180°



LAMPE POUR TRAVAUX TUF2AAPE

- Le polymère robuste et le surmoulage durable maximisent l'absorption des chocs
- Technologie de gradation intelligente pour un rendement lumineux personnalisé et une durée de fonctionnement prolongée
- Comprend la technologie LED



VISION HD+ FOCUS HEADLIGHT™ HDD32E 400 Lumens

- La mise au point numérique brevetée permet aux utilisateurs d'élargir ou de réduire le faisceau lumineux
- La fonction de rappel de mémoire permet aux utilisateurs d'accéder rapidement au réglage de mise au point préféré la prochaine fois que la lumière est allumée



VISION HD+ FOCUS HEADLIGHT™ HDDIN32E 315 Lumens

- La mise au point numérique brevetée permet aux utilisateurs d'élargir ou de réduire le faisceau lumineux
- La fonction de rappel de mémoire permet aux utilisateurs d'accéder rapidement au réglage de mise au point préféré la prochaine fois que la lumière est allumée



AM80SX KIT D'AVERTISSEUR À DOUBLE TONALITÉ AVEC PLUSIEURS CONNECTEURS
72031



AM80SX KIT D'AVERTISSEUR UNIVERSEL OE HAUTE TONALITÉ
72505



AM80SX KIT D'AVERTISSEUR UNIVERSEL OE BASSE TONALITÉ
72506



AM80SX KIT D'AVERTISSEUR UNIVERSEL OE DOUBLE TONALITÉ
72507



90 AVERTISSEUR À DISQUE HAUTE TONALITÉ
40310



RÉPARATION TRANSPARENTE
6127002 - 9 vgs



RUBAN ADHÉSIF DE MONTAGE
6155002
Ultrarésistant 1x60 po



GORILLA WATERPROOF PATCH & SEAL TAPE™
4670002
Scelle instantanément l'eau, l'air et l'humidité



GORILLA RUBAN ADHÉSIF NOIR
105629 - 30 vgs



SUPER COLLE
112381 - 15g



GORILLA CLEAR GRIP™
8140002 - 14oz



GORILLA ÉPOXYDES
4200602 - .85oz



CRÈME POUR LES MAINS WORKING HANDS®
K1350001 - 3.4oz, pot



EXCEL FILE



FMSI EDELMANN FITTINGS

PROBLEM SOLVING AUTOMOTIVE HARDWARE

LAITON ET FREINS



RACCORDS

KITS D'ASSORTIMENT DE RACCORDS

ARMOIRES

- Lignes de freins pré coupé et bobines
- Cooperhead Cupro Nickel, Acier inoxydable 304, Rhinohide Fluorure de Polyvinyle, et zinc argenté
- Des milliers d'écrous de ligne, unions & adaptateurs de disponible
- Vis de purge & boulons de montage d'étrier
- Outils d'évasement, de coupe et de pliage de ligne





• Carburants

- Réparation et remplacement de la conduite de carburant
- Tuyau d'injection de carburant et tubes en nylon
- Unions à compression et raccords en laiton
- Connecteurs rapides et unions
- Bague de retenue
- Pincés



• Air Climatisé

- Équipement d'entretien R1234yf et R134a
- Colorants UV, huiles et produits chimiques
- Unions de ligne, bouchons et réparation de boyau à tube
- Boyau à barrière et tubes en aluminium
- Joints toriques et joints



• Écrous De Roue

- Codes de lignes E-Cat:
EPICOR EPICOR- FMH



WHI Solutions - FMI

- Écrous de roue monobloc en acier massif chromé et zinc
- Couverture étendue de véhicules
- Disponible en paquets de 5, 10 et 25
- Couverture pour les jantes OE, en acier et d'après-marché



• Bouchons

- Couverture étendue de véhicules
- Bouchons de vidange de carter d'huile (conceptions OE)
- Joints de bouchon de vidange (grande sélection)
- Options de réparation
- Guide d'application disponible



• Transmission

- Quincaillerie pour solutions de réparation
- Quincaillerie de remplacement
- Connecteurs, raccords et unions
- Lignes de transport de fluide de remplacement
- Outils d'évasement, de coupe et de pliage de ligne
- Guide d'application disponible

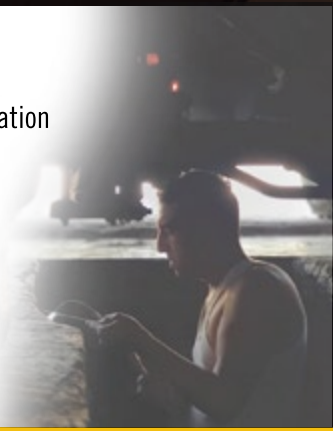

• Direction Assistée

- Lignes de réparation Cupro Nickel
- Écrous et raccords de ligne
- Assortiments de réparation
- Raccords en laiton
- Matériel de réparation



• Assortiments

- Réparations R1234yf & R134a
- Raccord de conduite de frein et de carburant
- Écrou de roue et boulon de roue
- Transmission et direction assistée
- Raccords en laiton
- Quincaillerie automobile générale





Installation facile - Faible entretien - Haute Performance

76L/min
20 GPM



Pompe modulaire de transfert de carburant 12V						
PART #	MODÈLE	BUSE	BOYAU	CORDON D' ALIMENTATION	MONTAGE	TUYAU D' ASPIRATION
162000-03	G20-012AD	Auto	14 ft.	Installé	Col pivotant	Inclus
162000-02	G20-012MD	Manuel	14 ft.	Installé	Col pivotant	Inclus
162000-01	G20-012PO	Aucun	Aucun	Aucun	Col pivotant	Aucun

*La couverture de prolongation de garantie exige l'inscription avec GPI. La garantie par défaut est deux ans. Visitez gpi.net/product-registration/

69L/min
18 GPM



Pompe de transfert de carburant 12V						
PART #	MODÈLE	BUSE	BOYAU	CORDON D' ALIMENTATION	MONTAGE	TUYAU D' ASPIRATION
110612-02	M-180S-AU w/filter kit	Auto	12 ft.	Installé	Col pivotant	Inclus
110300-2	M-180S-AU	Auto	12 ft.	Installé	Col pivotant	Inclus
110300-1	M-180S-ML	Manuel	12 ft.	Installé	Col pivotant	Inclus

57L/min
15 GPM



Pompe de transfert de carburant 12V							
PART #	MODÈLE	BUSE	BOYAU	CORDON D' ALIMENTATION	MONTAGE	TUYAU D' ASPIRATION	PORTE-BUSE
110000-100	M-150S-AU	Auto	12 ft.	Installé	Col pivotant	Inclus	Verrouillable
110000-99	M-150S-MU	Manuel	12 ft.	Installé	Col pivotant	Inclus	Verrouillable
110000-107	M-150S-EM	Manuel	10 ft.	Installé	Direct	Inclus	Standard
110000-103	M-150S-PO	Aucun	Aucun	Included*	Col pivotant	Aucun	Verrouillable

*Installation client requise

30L/min
8 GPM

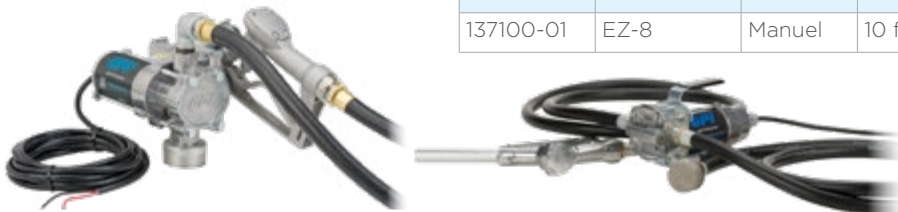

Pompe de transfert de carburant 12V							
PART #	MODÈLE	BUSE	BOYAU	CORDON D' ALIMENTATION	MONTAGE	TUYAU D' ASPIRATION	PORTE-BUSE
137100-01	EZ-8	Manuel	10 ft.	Installé	Direct	Inclus	Standard

Pompe portative de transfert de carburant 12V	
PART #	MODÈLE
147000-01	G8P

Up to **189L/100 courses**
50 gallons/100 courses

Pompe à main		
PART #	MODÈLE	BUSE
114000-10	HP-100-UL	Métal



Pompe du fluide sur la course d'actionnement et de retrait pour une livraison rapide
Utilisé avec : carburant diesel (mélanges diesel jusqu'à B20), essence (mélange d'alcool jusqu'à E15), kérosène, huile moyenne (jusqu'à 30W) et fluide hydraulique

ÉPARGNEZ DU TEMPS AVEC CES MISES À JOUR GPI:

- Raccords modulaires rapides
- Cordons d'alimentation installés de l'usine
- Montage de col pivotant
- Tuyau d'aspiration télescopique

Visitez gpi.net pour en savoir plus!
©2022 Great Plains Industries, Inc. All Rights Reserved.



Performance haute pression

Idéal pour une utilisation avec enrouleur de tuyau

Revêtement en poudre

Durabilité et résistance à la corrosion

Palette de carbone

Durée de vie plus longue



94
L/min

25
GPM

- **Quatre boulons et un joint torique** - fixez rapidement un filtre, un compteur ou les deux pour personnaliser votre station-service personnelle !
- **Éliminez les fuites dangereuses** avec des raccords à brides, des joints toriques et un compteur à entraînement magnétique.

GPRO[®]
QUALITÉ PROFESSIONNELLE

GARANTIE DE CINQ ANS
avec le leader de l'industrie service à la clientèle

12V Modulaire Pompe de transfert de carburant					
PART #	MODÈLE	BUSE		CORDON D'ALIMENTATION	TUYAU D'ASPIRATION
170000-03	V25-012AD	Auto	18 ft.	Installé	Inclus
170000-02	V25-012MD	Manuel	18 ft.	Installé	Inclus
170000-01	V25-012PO	Aucun	Aucun	Aucun	Aucun

GPRO[®]

TEMPÉRATURE EXTRÊME TESTÉ À -40°



94
L/min
25 GPM



76
L/min
20 GPM

12V Modulaire Pompe de transfert de carburant				
PART #	MODÈLE	BUSE	BOYAU	CORDON D'ALIMENTATION
170000-06	V25-012AD+XT	Auto	18 ft.	Installé
170000-05	V25-012PO+XT	Aucun	Aucun	Aucun

115V Pompe de transfert de carburant			
PART #	MODÈLE	BUSE	BOYAU
503000-09	PRO20-115AD/XTS	Auto	18 ft.
503000-05	PRO20-115PO/XTS	Aucun	Aucun



132
L/min
35 GPM

115V Pompe de transfert de carburant			
PART #	MODÈLE	BUSE	
504000-05	PRO35-115PO/XTS	Aucun	Aucun

Accessoires pour conditions météo extrêmes

PART #	DESCRIPTION
150100-501	XT tuyau de carburant, 1 po. NPT x 18 pi.
906009-505	XT Pistolet automatique

GPI / FLOMEC / GPRO





SuperNova^{MD} | Le rendement

Les lampes NexGenMC sont moitié plus légères que les principaux produits de la concurrence et ne demandent que 1/8 de l'intensité nécessaires aux lampes à incandescence.

Hi Count^{MD} | Le style

Le meilleur de la visibilité avec les lampes à DEL. Un grand nombre de diodes dans un format au style remarquable.

Grote Select^{MC} | La valeur

Un allumage plus rapide ce qui augmente le délai pour avertir en cas d'arrêt. Des plus écoénergétique, libérant ainsi le maximum de courant pour les autres systèmes. making more voltage available to other systems.



FEUX DE GABARIT ET D'ENCOMBREMENT

PART#	DESCRIPTION
MICRONOVA^{MD} DOT	
49322	MICRONOVAMD DOT P2 AVEC CÉILLET, ROUGE
49332	MICRONOVAMD DOT PC AVEC CÉILLET, ROUGE
49333	MICRONOVAMD DOT PC/P2 AVEC CÉILLET, JAUNE
49412	MICRONOVAMD DOT AVEC SUPPORT D'ADAPTATEUR, ROUGE
49413	MICRONOVAMD DOT AVEC SUPPORT D'ADAPTATEUR, JAUNE
49341	FEU DE GABARIT MICRONOVAMD DOT, ECE, BLANC
49342	MICRONOVAMD DOT, 12 VOLTS, ECE, ROUGE
49343	MICRONOVAMD DOT, 12 VOLTS, ECE, JAUNE
MICRONOVA^{MD}	
47962	GAB/ENC MICRONOVAMD P2 À DEL ROUGE, AVEC CÉILLET
47963	GAB/ENC MICRONOVAMD P2 À DEL JAUNE, AVEC CÉILLET
47952	GAB/ENC MICRONOVAMD P2 À DEL ROUGE, AVEC ENJOLIVEUR
47953	GAB/ENC MICRONOVAMD P2 À DEL JAUNE, AVEC ENJOLIVEUR
47972	GAB/ENC MICRONOVAMD PC À DEL ROUGE, AVEC CÉILLET
47973	GAB/ENC MICRONOVAMD PC À DEL JAUNE, AVEC CÉILLET
SUPERNOVA^{MD} 2"	
47112	FEU DE GABARIT SCELLÉ À DEL 2 PO, ROUGE
47113	FEU DE GABARIT SCELLÉ À DEL 2 PO, JAUNE
46132	FEU GAB/ENC, PC SUPERNOVAMD 2 PO À DEL ROUGE,
46133	GAB/ENC, PC SUPERNOVAMD 2 PO À DEL JAUNE
78433	FEU ABS SUPERNOVAMD DEL, 2 PO, JAUNE
HI COUNT^{MD} 2"	
G3002	FEU DE GABARIT HI COUNTMD G2 À DEL, 2 PO, ROUGE
G3003	FEU DE GABARIT HI COUNTMD G2 À DEL, 2 PO, JAUNE
SUPERNOVA^{MD} BEEHIVE	
47212	FEU DE GABARIT À DEL, 2 PO, BEEHIVE, ROUGE
47213	FEU DE GABARIT À DEL BEEHIVE, 2 PO, JAUNE
HI COUNT^{MD} BEEHIVE	
G3092	FEU DE GABARIT À DEL BEEHIVE 2 PO, ROUGE
G3093	FEU DE GABARIT À DEL BEEHIVE 2 PO, JAUNE
SUPERNOVA^{MD}	
47122	FEU DE GABARIT SUPERNOVAMD DEL, 2,5 PO, SCELLÉ, ROUGE
47123	FEU DE GABARIT SUPERNOVAMD DEL, 2,5 PO, SCELLÉ, JAUNE
46142	FEU GAB/ENC, PC SUPERNOVAMD DEL, 2,5 PO, ROUGE
46143	FEU GAB/ENC, PC SUPERNOVAMD DEL, 2,5 PO, JAUNE
78423	FEU ABS SUPERNOVAMD DEL, 2,5 PO, JAUNE
HI COUNT^{MD}	
G1032	FEU DE GABARIT HI COUNTMD DEL, 2,5 PO, ROUGE
G1033	FEU DE GABARIT HI COUNTMD DEL, 2,5 PO, JAUNE
HI COUNT^{MD} 9 DIODE	
G1092	FEU DE GABARIT HI COUNTMD DEL, 2,5 PO, ROUGE
G1093	FEU DE GABARIT HI COUNTMD DEL, 2,5 PO, JAUNE

FEUX D'ARRÊT/ARRIÈRE/CLIGNOTANTS

	DESCRIPTION
SUPERNOVA^{MD}	
53252	FEU ARRÊT/ARR/CLIGN À DEL DE 4 PO, MÂLE 10 DIODES, ROUGE
53253	FEU CLIGNOTANT AUXILIAIRE À DEL DE 4 PO, MÂLE 10 DIODES, JAUNE
54332	FEU ARRÊT/ARR/CLIGN À DEL DE 4 PO, MÂLE, ROUGE
54333	FEU CLIGNOTANT AUXILIAIRE À DEL DE 4 PO, MÂLE, JAUNE
HI COUNT^{MD}	
G4002	DEL G2, 4 PO HI COUNTMD, FEMELLE, ROUGE
G4003	DEL G2, 4 PO HI COUNTMD, FEMELLE, JAUNE
GROTE SELECT^{MC}	
54342	FEU A/ARR/CLIGN À DEL DE 4 PO, FEMELLE, ROUGE
54343	FEU CLIGNOTANT AUXILIAIRE À DEL DE 4 PO, FEMELLE, JAUNE
SUPERNOVA^{MD}	
53962	FEU ARRÊT/ARR/CLIGN À DEL, OVALE, MÂLE, ROUGE
53963	FEU DE POSITION ET CLIGNOTANT AUX. À DEL OVALE, MÂLE, JAUNE
SUPERNOVA^{MD} 9 DIODE	
54132	FEU A/ARR/CLIGN À DEL ,OVALE ROUGE, BROCHE MÂLE, 9 DIODES
54133	FEU POSITION, CLIGNOTANT AUX. À DEL JAUNE, BROCHE MÂLE, 9 DIODES
SUPERNOVA^{MD} NEXGEN	
54162	FEU ARRÊT/ARR/CLIGN À DEL, OVALE, ROUGE, MÂLE
54163	FEU POSITION, CLIGNOTANT AUX. À DEL JAUNE, MÂLE
HI COUNT^{MD}	
G6002	FEU ARRÊT/ARR/CLIGN À DEL HI COUNT®, OVALE, ROUGE
G6003	FEU POSITION, CLIGNOTANT À DEL HI COUNT®, OVALE JAUNE
GROTE SELECT^{MC}	
54172	FEU ARRÊT/ARR/CLIGN À DEL, OVALE, ROUGE, FEMELLE
54173	FEU POSITION, CLIGNOTANT AUX. À DEL JAUNE, FEMELLE



Lampe de travail à DEL BriteZone^{MC}

DES LAMPES À DEL POUR LE TRAVAIL COMME POUR LES LOISIRS

Grâce à une fabrication durable et à la puissance des DEL, bien plus brillantes que l'halogène, les lampes BriteZone s'acquittent de la tâche.

Naviguer. Tondre la pelouse. Rouler hors route. Travailler. Longtemps après le coucher du soleil, vous avez besoin d'un éclairage tout aussi tenace et infatigable que vous.

Les lampes de la gamme BriteZone de Grote éclairent toutes les tâches — même les dépanneuses, les camions à ordures et les chariots à fourche — sans faire sauter la banque.

Des prix avantageux qui respectent votre budget.



PART#	DESCRIPTION	TENSION	LUMENS EFFECTIFS
LAMPES DE TRAVAIL À DEL BRITE ZONE			
BZ101-5	LAMPE DE TRAVAIL À DEL BRITEZONE ^{MC} , RONDE	9-32	1600
BZ111-5	LAMPE DE TRAVAIL À DEL BRITEZONE ^{MC} , PETITE RONDE	12-36	1240
BZ121-5	LAMPE DE TRAVAIL À DEL BRITEZONE ^{MC} , ROND AVEC INTERRUPTEUR	10-32	1900
BZ131-5	LAMPE DE TRAVAIL À DEL BRITEZONE ^{MC} , ROND AVEC INTERRUPTEUR	9-30	4000
BZ141-5	LAMPE DE TRAVAIL À DEL BRITEZONE ^{MC} , PETIT ROND	10-30	1750
BZ201-5	LAMPE DE TRAVAIL À DEL BRITEZONE ^{MC} , CARRÉE	9-32	1100
BZ211-5	LAMPE DE TRAVAIL À DEL BRITEZONE ^{MC} , PETIT CARRÉ	10-30	1100
BZ221-5	LAMPE DE TRAVAIL À DEL BRITEZONE ^{MC} , PETIT CUBE	10-30	4800
BZ301-5	LAMPE DE TRAVAIL À DEL BRITEZONE ^{MC} , MINCE	9-32	1400
BZ321-5	LAMPE DE TRAVAIL À DEL BRITEZONE ^{MC} , ENCASTRÉ	10-30	3600
BZ331-5	LAMPE DE TRAVAIL À DEL BRITEZONE ^{MC} , PETIT RECTANGLE	10-30	860
BZ421-5	LAMPE DE TRAVAIL À DEL BRITEZONE ^{MC} , MAGNÉTIQUE	12	1800
BZ501-5	LAMPE DE TRAVAIL À DEL BRITEZONE ^{MC} , À MAIN UTILISABLE PARTOUT	12	1100
BZ551-5	LAMPE DE TRAVAIL À DEL BRITEZONE ^{MC} , RECTANGULAIRE	12-30	1200
BZ601-5	LAMPE DE TRAVAIL À DEL BRITEZONE ^{MC} , MINI CARRÉ	12-36	775



grote.com

Grote®

Série de lampes de travail à DEL Trilliant^{MD} IL EXISTE UNE SOLIDE LAMPE GROTE TRILLIANT^{MD} POUR TOUS LES BESOINS EN MILIEU DE TRAVAIL

- Haute performance pour les véhicules miniers, de construction, hors route, agricoles de service, d'urgence, militaires
- Testée pour survivre aux conditions difficiles hors route



64G01-5



64G11-5



63981-5



63991-5



63W41



63W61



63Z01



63Z61

PART#	DESCRIPTION	TENSION	LUMENS EFFECTIFS
LAMPES DE TRAVAIL À DEL TRILLIANT T26			
64G01-5	LAMPE DE TRAVAIL À DEL T26, MONTAGE SUSPENDU, FAISCEAU LONG	10 - 48	1800
64G11-5	LAMPE DE TRAVAIL À DEL T26, MONTAGE SUSPENDU, FAISCEAU RAPPROCHÉ	10 - 48	1800
LAMPES DE TRAVAIL TRILLIANT CUBE			
63981-5	LAMPE DE TRAVAIL À DEL TRILLIANT ^{MD} CUBE, TRACTOR PLUS, BI-TENSION	12/24	1200
63991-5	LAMPE DE TRAVAIL À DEL TRILLIANT ^{MD} CUBE, PROJECTEUR BI-TENSION	12/24	1200
63W41	LAMPE DE TRAVAIL CUBIQUES À DEL TRILLIANT ^{MD} , LONGUE PORTÉE, DEUTSCH	9 - 32	3000
63W61	LAMPE DE TRAVAIL CUBIQUES À DEL TRILLIANT ^{MD} , PORTÉE RAPPROCHÉE, DEUTSCH	9 - 32	3000
LAMPES DE TRAVAIL À DEL TRILLIANT			
63Z01	LAMPE DE TRAVAIL À DEL LMX TRILLIANT ^{MD} ,	9 - 32	7000
63Z61	HYBRIDE À LONGUE PORTÉE/PORTÉE RÉDUITE, DEUTSCH	9 - 32	5000

Éclairage avant à DEL

GROTE VOUS PERMET DE RESTER À LA FINE POINTE DE LA TECHNOLOGIE AVEC DES PHARES À DEL ET DES PHARES CHAUFFANTS



90941-5



64H71-5 ???



90951-5



64H81-5 ???



94421-5



94411-5



64J61-5 ???



64J71-5 ???



84661-4 ???

PART#	DESCRIPTION	TENSION	FAISCEAU D'ÉCLAIRAGE
PHARES À DEL, 7 PO			
90941-5	PHARE SCELLÉ DE 7 PO À DEL	9 - 32	CROISEMENT, ROUTE
64H71-5	PHARE À DEL CHAUFFANT 7 PO ???	12 - 30	CROISEMENT, ROUTE
PHARE À DEL, 5 x 7 PO			
90951-5	PHARE SCELLÉ DE 5 x 7 PO À DEL	9 - 32	CROISEMENT, ROUTE
64H81-5	PHARE À DEL CHAUFFANT 5 x 7 PO ???	12 - 30	CROISEMENT, ROUTE
PHARE À DEL, 4 x 6 PO			
94421-5	PHARES SCELLÉS À DEL, 4 x 6, FEU DE CROISEMENT	9 - 32	CROISEMENT
94411-5	PHARES SCELLÉS À DEL, 4 x 6, FEU DE ROUTE	9 - 32	ROUTE
64J61-5	PHARES SCELLÉS À DEL, 4 x 6, FEU DE CROISEMENT CHAUFFANT ???	12 - 30	CROISEMENT
64J71-5	PHARES SCELLÉS À DEL, 4 x 6, FEU DE ROUTE CHAUFFANT ???	12 - 30	ROUTE
FEUX DE CHASSE-NEIGE CHAUFFANTS À DEL			
84661-4	FEUX DE CHASSE-NEIGE CHAUFFANTS À DEL, PAQUET DE DEUX ???	12 - 30	CROISEMENT, ROUTE



Dispositifs d'éclairage de détresse et de danger Grote

Plus de visibilité. Plus de sécurité.

La solution d'éclairage parfaite pour votre environnement!

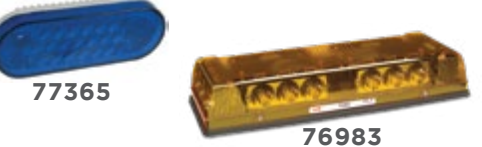

PART#	DESCRIPTION
ALARME DE RECU	
73040	ALARME DE RECU 97 DB, SAE J994 TYPE C, 12 À 24 V
73310	ALARME DE RECU MULTIFRÉQUENCE 97 DB, SAE J994 TYPE C, 12 À 24 V
BALISES	
79073	BALISE À DEL AMBRE, DÔME TRANSPARENT, CLASSE I, 12 À 24 V
78033	BALISE À DEL AMBRE, DÔME COURT, CLASSE I, 12 À 24 V
78053	BALISE À DEL AMBRE, DÔME LONG, CLASSE I, 12 À 24 V
78853	BALISE À DEL AMBRE, DÔME COURT, CLASSE II, 12 À 24 V
78863	BALISE À DEL AMBRE VCA/MAGNÉTIQUE, DÔME COURT, CLASSE II, 12 V
78063	BALISE À DEL AMBRE, DÔME LONG, CLASSE II, 12 À 24 V
78093	BALISE À DEL AMBRE, DÔME COMPACT, CLASSE III, 12 À 72 V
78103	BALISE À DEL AMBRE MAGNÉTIQUE, DÔME COMPACT, CLASSE III, 12 V
78113	BALISE À DEL AMBRE POUR MANUTENTION DE MATÉRIAUX, CLASSE III, 12 À 72 V
FEUX DIRECTIONNELS	
78380	BÂTON AVERTISSEUR À DEL 30 PO AMBRE, CLASSE I, 12 V
77353	TÉMOIN D'ALERTE ROND À DEL AMBRE 4 PO, CLASSE II, 12 V
77355	TÉMOIN D'ALERTE ROND À DEL BLEU 4 PO, CLASSE III, 12 V
77363	TÉMOIN D'ALERTE OVALE À DEL AMBRE 6 PO, CLASSE II, 12 V
77365	TÉMOIN D'ALERTE OVALE À DEL BLEU 6 PO, CLASSE II, 12 V
78143	FEU DIRECTIONNEL À DEL AMBRE, PROFIL TRÈS BAS, CLASSE I, 12 À 24 V
78163	FEU DIRECTIONNEL À DEL AMBRE, PROFIL TRÈS BAS, CLASSE I, 12 V
78270	FEUX DE CIRCULATION DIRECTIONNELS À DEL, GRAND, AVEC FLÈCHES, AMBRE
MINIBARRES	
78023	MINIBARRE À DEL 16 PO AMBRE, CLASSE I, 12 À 24 V
78133	MINIBARRE À DEL 16 PO AMBRE VCA/MAGNÉTIQUE, CLASSE I, 12 V
76983	MINIBARRE À DEL 17 PO AMBRE VCA/MAGNÉTIQUE, CLASSE I, 12 V
77223	BARRES LUMINEUSES DEL COMPACTES, CLASSE I, PERMANENTE, AMBRE, 12 V/24 V
77803	BARRES LUMINEUSES DEL COMPACTES, CLASSE I, MAGNÉTIQUE, AMBRE, 12 V/24 V



Fusibles et protections

La gamme des connexions électriques et accessoires de Grote s'agrandit et accueille de nouveaux fusibles et produits de protection! Elle compte désormais plus de 200 articles comprenant les produits de protection et les fusibles les plus demandés, y compris une grande variété d'assortiments.



Produits à air en spirale

Grote propose une vaste gamme de produits à air en spirale nécessaires au fonctionnement optimal du système. Des tuyaux à air en spirale aux joints d'étanchéité en passant par les blindages, nos produits à air en spirale sont conçus et fabriqués pour respecter et même surpasser les normes les plus rigoureuses de l'industrie.



Bornes et connecteurs

La vaste gamme de bornes et de connecteurs de Grote est conçue pour assurer une installation adéquate ainsi qu'un rendement approprié répondant à la demande de rendement et d'électricité de votre système. Nous proposons également de nombreux kits. Ils sont parfaits pour l'entretien des parcs, les réparations en garage et vos projets personnels d'entretien!



Fils et câbles

Grote offre une des plus importantes sélections de fils et de câbles de l'industrie. Nos fils et câbles sont offerts dans toutes les tailles et couleurs courantes. Intégralement fabriqués en Amérique du Nord, ils sont gage de qualité, de performance et de fiabilité.



Connecteurs de remorques

La distribution électrique est performante à condition que les connexions le soient également! Conçue pour répondre aux demandes les plus exigeantes, la gamme complète de produits de connexions de remorque de Grote permet plusieurs utilisations complexes et variées.



Soutien et protection

La protection des fils et des systèmes d'alimentation est essentielle au rendement d'un véhicule. Grote offre une vaste gamme de câbles et de produits de distribution.



Connecteurs de batteries

Les connexions nécessaires aux systèmes d'alimentation de véhicules sont essentielles pour distribuer efficacement l'électricité. Les connecteurs de batteries Grote sont spécialement conçus et fabriqués pour assurer une connexion parfaite à tout coup!



Kits et outils

Que vous ayez besoin d'un petit ensemble pour les travaux du week-end ou l'entretien d'un parc important, Grote a les outils dont vous avez besoin ainsi qu'une vaste sélection de kits.

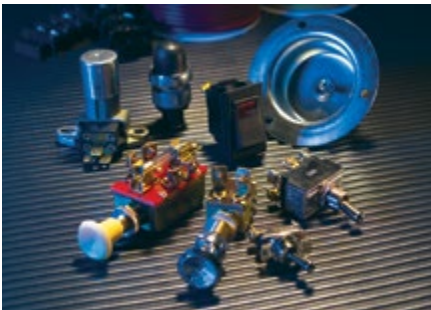

Commutateurs et ensembles électriques

Grote offre une gamme complète d'interrupteurs et de produits de montage électrique. Vous n'avez qu'à connecter le système d'alimentation du véhicule au bon produit!



GANTS ENDUITS ET CHIMIQUES



GANTS ENDUITS DE MOUSSE DE NITRILE

051180C
6-11
HORIZON

- Coquille en polyester de jauge 13
- Traitement Sanitized
- Poignet en tricot élastique



GANTS ENDUITS DE POLYURÉTHANE

051260C
7-10
HORIZON

- Coquille en polyester de jauge 13
- Poignet en tricot élastique



GANTS ENDUITS DE LATEX

758124B
P-TG
HORIZON

- Enduit de latex texturé
- Coquille en polyester et coton de jauge 13
- Poignet en tricot élastique



GANTS ENDUITS DE MOUSSE DE LATEX

051144
P & LXL
HORIZON

- Coquille en polyester haute visibilité de jauge 13
- Poignet en tricot élastique



PAQUET DE 10 GANTS ENDUITS DE NITRILE

751185/10
G
WORKTUFF

- Coquille en polyester
- Poignet en tricot élastique



GANTS DOUBLEMENT ENDUITS DE PVC

054056G14B & 054056G18
G
HORIZON

- Doublement enduits de PVC avec finition rugueuse,
- Disponibles en 14 po et 18 po

GANTS JETABLES Boîte distributrice



GANTS EN NITRILE DE 4 MIL.

792455 - P-TG (Non poudrés)
792455P - M-TG (Poudrés)
HORIZON

- 100 gants
- Ambidextres



GANTS EN NITRILE DE 6 MIL.

7924556
P-TG
HORIZON

- 100 gants
- Non poudrés
- Ambidextres



GANTS EN NITRILE DE 7 MIL.

792457D
P-2TG
WORKTUFF

- 50 gants
- Non poudrés
- Texture en diamant surélevée



GANTS EN NITRILE DE 8 MIL.

792458D
P-2TG
WORKTUFF

- 50 gants
- Non poudrés
- Texture en diamant



GANTS D'HIVER



GANTS D'HIVER ENDUITS DE LA-TEX

750760 P-TG
HORIZON

- Coquille en polyester de jauge 10
- Doublure en tissu polaire de coton brossé
- Poignet en tricot élastique



GANTS DE TRAVAIL EN PVC

758360FR G
HORIZON

- Doublement enduits de PVC
- Doublure en mousse et coton brossé
- Traitement Sanitized



GANTS D'HIVER EN CUIR DE VACHE

721800FMPP G-TG
HORIZON

- Dos en coton avec élastique
- Appliqué supplémentaire aux paumes
- Doublure en peluche d'acrylique



GANTS D'HIVER EN CUIR DE VACHE

72360RFLBO M-2TG
HORIZON

- Dos en coton avec élastique
- Manchettes caoutchoutées
- Doublure en peluche d'acrylique

GANTS DE CUIR ET DE PERFORMANCE



GANTS DE TRAVAIL EN CUIR DE VACHE

021600PLPP - G
021600PPXL - TG
HORIZON

- Dos en coton avec élastique
- Manchettes caoutchoutées
- Paumes à trois empiècements et doublées



GANTS DE PERFORMANCE ANTICHOCS

789272DI M-TG
DICKIES

- Paumes en cuir synthétique
- Protection au dos de la main
- Impression de silicone sur 3 doigts



GANTS DE PERFORMANCE

789274DI M-TG
DICKIES

- Paumes en polyuréthane à texture diamantée
- Dos en spandex
- Compatibles avec les écrans tactiles



GANTS DE PERFORMANCE ANTICHOCS

789268DI M-TG
DICKIES

- Paumes en cuir synthétique
- Protection au dos de la main
- Compatibles avec les écrans tactiles
- Couleurs assorties

LUNETTES DE SÉCURITÉ



140008BK



140008AM



140008SK

LUNETTES DE PROTECTION POUR VISITEUR

140008 - TAILLE UNIQUE
H SERIES

- Légère, sans monture, pont nasal intégré, anti-rayures et antistatiques
- Bloquent plus de 99% des rayons UVB et UVA



140010BK

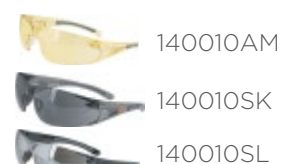

140010AM

140010SK

140010SL

LUNETTES DE PROTECTION

140010 - TAILLE UNIQUE
H SERIES

- Pont nasal souple, branches antidérapantes, antibuées, anti-rayures et antistatiques
- Bloquent plus de 99% des rayons UVB et UVA

CORDE



CORDE EN POLYPROPYLÈNE 3 TORONS RETORDUS SUR BOBINE

A1PJ

BARRY & BOULERICE

Cette corde est le choix abordable pour une corde tout usage, car elle est légère et durable. Elle est idéale pour les domaines de la construction, industrie, commerce et domiciliaire.

A1PJ/316	3/16" X 2125' 4.8 MM X 648 M
A1PJ/014	1/4" X 1300' 6.4 MM X 396 M
A1PJ/516	5/16" X 975' 7.9 MM X 297 M
A1PJ/038	33/8" X 630' 9.5 MM X 192 M
A1PJ/012	1/2" X 335' 12.7 MM X 102 M
A1PJ/058	5/8" X 200' 16 MM X 61 M
A1PJ/034	3/4" X 125' 19 MM X 38 M



BALAIS À NEIGE TÉLESCOPIQUES



BALAI ULTIME POLAR VORTEX^{MC} 14170

- Tête pivotante à 360° qui fonctionne comme un balai ou une brosse.
- Mousse EVA qui ne cause aucune rayure et s'utilise comme un balai hasse-neige, un grattoir très large pour le givre ou une raclette.



BROSSE À NEIGE CROSSOVER DE 50 PO 14039C

La brosse pivotante se transforme en balai d'une simple pression du bouton.



BALAI TOUT USAGE SPORT 8^{MC} 581-E

S'allonge de 76 à 121 cm



TELE SNOBROOM^{MC} 511-E

Modèle compact, s'allonge de 58 à 91 cm

BROSSES À NEIGE À MANCHE LONG

Idéales pour tout type de véhicule.

ULTRA MAXX^{MD} 999CT

Manche ergonomique de 89 cm



MEGA MAXX^{MD} 989-34

Manche de 86 cm - qualité supérieure



MAXX^{MD} 35 889-35

Manche de 88 cm - qualité supérieure

BROSSES À NEIGE À MANCHE COURT



COOL SNOW TOOL^{MD} 532

Brosse à cinq rangées de poils avec manche de 66 cm. Enlevez facilement la neige et la gadoue.



SLIMLINE 24 523

Manche de 61 cm. Idéale pour tout type de véhicule.



VALUE REACH SWEEP^{MC} 203

Brosse à neige efficace à manche en bois de 64 cm.

GRAND BALAI



GRAND BALAI ARCTIC PLOW^{MC} DE 51 PO AVEC GRATTOIR 18833

Tête en mousse très large de plus de 16 pouces pour tirer et pousser la neige rapidement sans rayer la peinture.

SÉCURITÉ



PELLE DE SECOURS EN ALUMINIUM 17222

- Construction en aluminium venant à bout des tâches les plus exigeantes.
- S'allonge à 30 po pour une portée maximale.
- Un article de sécurité indispensable en hiver.

AVERTISSEUR ÉLECTRONIQUE TRAILBLAZER DEER ALERTTM

27512VA
Signal électronique puissant. Dix fois plus sécuritaire que les sifflets à chevreuil traditionnels.





RACLETTES D'AUTO PROFESSIONNELLES



TÊTES DE RACLETTE EN VRAC

12-810NY

- Professionnelle, en métal (acier)
- Tête de raclette professionnelle 10 po avec CUP



RACLETTE D'AUTO PROFESSIONNELLE AVEC MANCHE

- Résiste à la rouille; lame EPDM flexible avec mailles abrasives pour éliminer les insectes.
 - Butées latérales en plastique protégeant le verre.
- 10NY-24A - manche en bois
10NYRD-26A - manche en plastique



MANCHES DE RACLETTES PROFESSIONNELS

- Manche solide en bois feuillu fileté.
 - Convient à toutes les têtes de raclette professionnelles Hopkins pour auto.
- 111U - 20 po
112U - 30 po

RACLETTES DE PLANCHER ROBUSTES



840-24/30/36
Tout usage



841-24/30/36
Résistante à l'huile



843-24/30/36
Tout usage

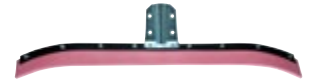

844-24/30/36
Résistante à l'huile



116
Manches robustes pour raclettes de plancher 54 po



845-24
Lame double en mousse de 24 po



846-30
Lame de raclette double de 30 po en mousse robuste

OUTILS DE NETTOYAGE AUTOMOBILE



92022SCBL
Brosse de lavage de 8 po avec rallonge



93053CBL
Brosse de lavage de manche de 48 po



45320CBL
Gant de lavage en microfibres chenilles longues à grand pouvoir moussant



40208CBL
Serviette en PVA Evaporator



40211CBL
Chamois synthétique



40061CBL
Serviettes en microfibre



40059ASCBL
Serviette super absorbante



45606ASCBL
Serviette de nettoyage douce



hpaulin.com

paulin[®]

ISO 9001: 2000 Registered
H. Paulin & Co. Limited, 10 Milne Avenue, Scarborough, ON, M1V 4W3 Canada

HANDY-PAKS[®]

PRÉSENTOIR



022-065

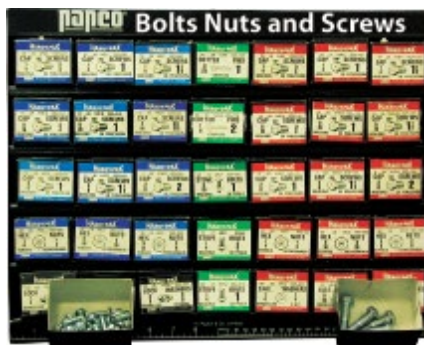

022-064

PIC A PACS

CARROUSEL DE FIXATION



022-148



022-158



ÉCROUS DE ROUE NOIR

- 558-146-000 1/2-20X1.38HX13/16
- 558-148-000 1/2-20X1.38HX3/4
- 558-204-000 9/16-18X1.53HX7/8
- 559-070-000 M12-1.5X35HX21
- 559-077-000 M12-1.5X35HX19
- 559-114-000 M12-1.2X35HX19
- 559-236-000 M14-1.5X48HX19
- 559-301-000 M12-1.5X29.5HX19
- 564-327-000 M14-1.5X39HX22



ÉCROUS DE ROUE CHROME

- 558-140B 7/16-20 RH 3/4
- 558-144B 7/16-20 RH
- 558-146B 1/2-20 RH
- 558-148B 1/2-20RH 3/4
- 558-200B 11/16X1X.100T
- 559-060B M10X1.25
- 559-065B M12X1.25
- 559-070B M12X1.5



ENSEMBLE D'ATTACHES DE CARROSSERIE

- | | | |
|----------|---------|-------------|
| 9971230C | 120 PCS | HYUNDAI/KIA |
| 999174C | 240 PCS | GM |
| 999175C | 180 PCS | GM |
| 999176C | 235 PCS | FORD |
| 999177C | 240 PCS | CHRYSLER |
| 999178C | 100 PCS | MAZDA |
| 999179C | 120 PCS | HONDA |
| 999182C | 100 PCS | NISSAN |
| 999183C | 120 PCS | TOYOTA |



THORO-FLUSH

NETTOYANT INDUSTRIEL POUR RADIATEUR ET MOTEUR, 16 OZ.

9112-16

- Nettoie tous les systèmes de refroidissement
- Les faisceaux de chaufferette, le liquide de refroidissement dexcool, les refroidisseurs pour diésel, les résidus de biocarburant et d'éthanol des réservoirs de carburant
- Peut être utilisé en toute sécurité pour les radiateurs, les systèmes de refroidissement et les réservoirs de carburant en métal et en plastique



ALL WEATHER SEAL

JOINT DE CULASSE ET MASTIC DE RADIATEUR, 16 OZ.

9132-16

- ARRÊTE les fuites de liquide de refroidissement
- Radiateur, joint de culasse, culasse de cylindre et bloc moteur. Moteurs à essence ou diésel
- Formule PRÊTE A VERSER commode
- Se mélange à TOUT antigel pour arreter les fuites actuelles et futures



CERAMIC MOTOR SEAL

SCÉLLANT POUR SYSTÈME DE REFROIDISSEMENT EN CÉRAMIQUE, 16 OZ.

9122-16

- SCÉLLE les systèmes de refroidissement du moteur
- Fissures dans les culasses de cylindre, les blocsmoteurs, joints et les radiateurs qui fuient
- Processus en trois étapes. Mélangier avec de l'eau propre seulement
- NE PAS mélanger avec de l'antigel



LES HUILES MOTEUR DE QUALITÉ SUPÉRIEURE Q.A.P. sont conçues pour les moteurs à essence d'aujourd'hui, qui sont exigeants. Elles dépassent les normes actuelles de l'American Petroleum Institute (API) en matière de rendement pour les moteurs à essence et répondent aux exigences des garanties des constructeurs automobiles nationaux et étrangers demandant un produit API SP ou ILSAC GF-6.

CONVENTIONNELLE

TAILLE	5W-20	5W-30	10W-30
12 X 946 mL	FX0004115	FX0004215	FX0004315
4 X 5 L	FX0004130	FX0004230	FX0004330
Baril de 205 L	FX0004150	FX0004250	FX0004350

LES HUILE MOTEUR DE QUALITÉ SUPÉRIEURE Q.A.P. 100 % SYNTHÉTIQUE sont conçues pour les moteurs à essence d'aujourd'hui, qui sont exigeants. Elles dépassent les normes actuelles de l'American Petroleum Institute (API) en matière de rendement pour les moteurs à essence et répondent aux exigences des garanties des constructeurs automobiles nationaux et étrangers demandant un produit API SP ou ILSAC GF-6.



SYNTHÉTIQUE

TAILLE	0W-16	0W-20 (dexos®)	5W-20	5W-30 (dexos®)	10W-30
6 X 946 mL	FX0004806	FX0004606	FX0004506	FX0004706	FX0004406
4 X 5 L	FX0004830	FX0004630	FX0004530	FX0004730	
Fût de 60 L		FX0004645	FX0004545	FX0004745	
Baril de 205 L		FX0004650	FX0004550	FX0004750	FX0004450



L'HUILE 5W-40 100 % SYNTHÉTIQUE Q.A.P.

est conçue expressément pour répondre aux exigences les plus rigoureuses des constructeurs européens, comme Volkswagen, Audi, Mercedes, BMW et Porsche, ainsi qu'aux normes de l'industrie européenne (ACEA).

SYNTHÉTIQUE EUROPÉENNE

TAILLE	5W-40
6 X 946 mL	FX0001606
Fût de 60 L	FX0001645
Baril de 205 L	FX0001650



L'HUILE DE NOUVELLE GÉNÉRATION BESTBUY PRO CK-4 nest formulée pour dépasser les niveaux de conformité établis par l'EPA pour les moteurs diesel fabriqués à partir de 2017. Elle est également conçue pour améliorer le contrôle des émissions, la protection contre l'usure, la rétention de l'indice de base, la résistance au cisaillement, les économies de carburant, la résistance à l'oxydation, ainsi que la réduction de la fréquence des vidanges avec analyse régulière de l'huile usagée.

CONVENTIONNELLE

TAILLE	15W-40
12 X 946 mL	FX0003415
4 X 5 L	FX0003430
Seau de 18,9 L	FX0003440
Baril de 205 L	FX0003450



L'huile de nouvelle génération **BESTBUY PRO CK-4 MÉLANGE SYNTHÉTIQUE** est formulée pour dépasser les niveaux de conformité établis par l'EPA pour les moteurs diesel fabriqués à partir de 2017. Elle est également conçue pour offrir des améliorations quantifiables en ce qui concerne le contrôle des émissions, la protection contre l'usure, la rétention de l'indice de base, la résistance au cisaillement, les économies de carburant et la résistance à l'oxydation.

MÉLANGE SYNTHÉTIQUE

TAILLE	10W-30
12 X 946 mL	FX0003215
4 X 5 L	FX0003230
Seau de 18,9 L	FX0003240
Baril de 205 L	FX0003250



L'HUILE BESTBUY PRO 5W-40 CK-4 SYNTHÉTIQUE présente des caractéristiques de démarrage et de pompage à froid exceptionnelles. Sa performance permet donc un démarrage plus rapide et une protection contre l'usure alors que le moteur est des plus vulnérables.

SYNTHÉTIQUE	
TAILLE	5W-40
4 X 5 L	FX0004030
Seau de 18,9 L	FX0004040
Baril de 205 L	FX0004050



Q.A.P. DEX/MERC ATF est un produit de qualité supérieure spécialement conçu pour les transmissions automatiques fabriquées en 2005 et avant. Il a été formulé pour les véhicules General Motors, Ford et Chrysler nécessitant un fluide Dexron^{MD}, II, III (GM) et Mercon^{MD} (Ford).

ATF	
TAILLE	DEX/MERC
12 X 946 mL	FX0000415
Baril de 205 L	FX0000450



LE FTA Q.A.P. SYNTHÉTIQUE LV MULTI VÉHICULES est un fluide synthétique à faible viscosité de qualité supérieure conçu pour offrir une performance inégalée dans les transmissions automatiques. Il contient des additifs qui améliorent la résistance à l'oxydation et au cisaillement ainsi que la stabilité de la viscosité pour empêcher la formation de dépôts jusqu'à deux fois plus longtemps que les produits III et IIE de la génération DEXRON^{MD} précédente.

FTA	
TAILLE	SYN LV MV
12 X 946 mL	FX0002415
Fût de 60 L	FX0002445
Baril de 205 L	FX0002450



LE PRODUIT Q.A.P. MULTI VÉHICULE ATF est un liquide pour transmissions automatiques de qualité supérieure pour véhicules multiples, conçu pour offrir un rendement inégalé lors d'un service intensif. Il améliore la résistance à l'oxydation et empêche la formation de gomme ou de vernis dans la transmission, causée par une instabilité à haute température.

ATF	
TAILLE	MULTI VÉHICULE
12 X 946 mL	FX0001815
Fût de 60 L	FX0001845
Baril de 205 L	FX0001850



Le fluide **Q.A.P. CVT** est un fluide de transmission synthétique multifluide conçu pour les transmissions à variation continue. Ce fluide pour véhicules multiples offre une excellente durabilité anti vibrations et une protection contre les frottements, assurant à votre transmission un fonctionnement en douceur.

CVT	
TAILLE	CVT
12 X 946 mL	FX0004915
4 X 5 L	FX0004930



LES HUILES POUR ENGRENAGES Q.A.P. sont des lubrifiants automobiles pour extrême pression (EP) composés d'huiles de base de haute qualité à indice de viscosité élevé. Grâce à des additifs spéciaux, elles offrent une protection particulièrement efficace contre la rouille, la corrosion et le moussage sous forte charge. Elles offrent également une protection élevée dans des conditions très humides et sales. Applications diverses : automobile, équipement lourd, construction, foresterie, agriculture, transmissions et matériel fixe.

HUILES POUR ENGRENAGES

TAILLE	HUILES POUR ENGRENAGES
12 X 946 mL	FX0000715
Baril de 205 L	FX0000750



L'HUILE BESTBUY PRO HYDRAULIC est conçue pour divers types de systèmes hydrauliques. Elle est formulée pour offrir une large plage de températures de fonctionnement et pour être utilisée à basse température. L'huile BESTBUY PRO HYDRAULIC n'est pas recommandée pour les pompes contenant des pièces plaquées en argent.

HYDRAULIC

TAILLE	22	32	46	68
Seau de 18,9 L	FX0003540	FX0003640	FX0003740	FX0003840



LE FED Q.A.P. est une solution aqueuse de 32,5 % d'urée (AUS 32) de grande pureté mélangée à de l'eau déminéralisée. Il est conçu pour répondre aux normes DIN 70070:2005 et ISO 22241 1:2006 pour les technologies visant à réduire les émissions d'oxyde d'azote (NOx).

FLUIDE D'ÉCHAPPEMENT DIESEL

TAILLE	FED
9.46 L - Single Carton	FX0002910
Baril de 205 L	FX0002950



LA GRAISSE POLYVALENTE DE HAUTE TENUE Q.A.P. est une graisse de haute performance adaptée à tous les châssis, roulements de roue, goupilles et manchons, ainsi que joints à bille et universels. Ce produit est la solution idéale pour éviter d'avoir plusieurs produits, ce qui permet de limiter le risque de mauvaise utilisation. Agent épaississant de type complexe au lithium, avec huiles de base de haute qualité et ensemble d'additifs de qualité supérieure, pour une excellente stabilité mécanique et une bonne résistance à l'eau. Cette graisse offre une protection de haut niveau contre l'usure due à l'extrême pression (EP).

GRAISSE POLYVALENTE

TAILLE	HD
30 X 14 oz Tubes - Caisse	FXG000111



LA GRAISSE AU LITHIUM POLYVALENTE Q.A.P. est une graisse polyvalente de haute qualité conçue pour les châssis d'automobiles, les joints universels, les pompes à eau, les roulements à rouleaux, les paliers lisses et les roulements AF. Elle possède une excellente stabilité au cisaillement à l'intérieur d'une large fourchette de températures. Sa forte résistance à la projection et à l'eau lui permettent d'offrir une bonne protection dans toutes les situations.

GRAISSE POLYVALENTE

TAILLE	MP
30 X 14 oz Tubes - Caisse	FXG000211



LE FLUIDE POUR TRANSMISSION AUTOMATIQUE COBRA est conçu pour les véhicules GM et Ford fabriqués jusqu'en 2005

COBRA FTA	
TAILLE	ATF
Seau de 18,9 L	FBB0008840



L'HUILE COBRA DIFF 80W-90 est recommandée pour la plupart des différentiels automobiles et pour les transmissions dont le fabricant exige la norme API MT 1. Toujours consulter le manuel du propriétaire pour choisir un lubrifiant compatible.

COBRA DIFF	
TAILLE	80W-90
Seau de 18,9 L	FBB0009840



LE FUT COBRA (FLUIDE POUR TRACTEUR UNIVERSEL) est un produit polyvalent conçu pour lubrifier les pièces mobiles du matériel mobile non routier. Ce fluide est utilisé pour lubrifier les transmissions, les différentiels, les engrenages planétaires des blocs d'entraînement d'essieu, les freins à disque humide et les circuits hydrauliques des tracteurs agricoles et de la machinerie de chantier possédant un réservoir unique et nécessitant donc un fluide servant à la fois de lubrifiant et d'huile à transmission.

COBRA FUT	
TAILLE	FUT
Seau de 18,9 L	FBB0008440



LES HUILES À CHAÎNE LÉGÈRES ET LOURDES COBRA sont conçues spécialement pour l'usage intense caractéristique des tronçonneuses. Elles sont offertes en grades d'été et d'hiver. Chaque huile offre une adhésivité extrême, lui permettant de résister au dégouttement et aux projections, surtout en ce qui concerne les tronçonneuses à grande vitesse. Les huiles à chaîne légères et lourdes Cobra sont teintées en rouge pour indiquer si la chaîne est suffisamment lubrifiée.

LES HUILES À CHAÎNE LÉGÈRES ET LOURDES COBRA			
TAILLE	LÉGÈRE	MOYENNE	LOURDE
4 X 3.78 L	FBB0011226	FBB0011326	FBB0010926



Vise-Grip® Outils de verrouillage
Pincet étau à mâchoires courbées Fast Release™

PART#	DESCRIPTION
IRHT82573	10" Réduit la largeur d'ouverture de la main
IRHT82574	7"
IRHT82575	5"

Vise-Grip® Outils de verrouillage
Pincet étau à mâchoires courbées Fast Release™ avec coupet fils

PART#	DESCRIPTION
IRHT82578	10" Réduit la largeur d'ouverture de la main
IRHT82580	7"
IRHT82581	5"

Vise-Grip® Outils de verrouillage
Serre-joints de verrouillage en C avec embouts réguliers Fast Release™

PART#	DESCRIPTION
IRHT82584	11" Réduit la largeur d'ouverture de la main
IRHT82585	6"



Pince-étau à mâchoires courbées

PART#	DESCRIPTION
4935576	10"
4935578	7"
4935579	5"
502L3	10"

Pince-étau à mâchoires courbées
Pincet étau à mâchoires courbées avec coupet fils

PART#	DESCRIPTION
702L3	7"
902L3	5"
1002L3	4"

Vise-Grip® Outils de verrouillage
Serre-joints de verrouillage en C avec embouts réguliers

PART#	DESCRIPTION
17	6"
19	11"
21	18"



Pincet étau à mâchoires droites
Fast Release™

PART#	DESCRIPTION
IRHT82576	10" Réduit la largeur d'ouverture de la main
IRHT82577	7"

Pince de verrouillage à bec long
Fast Release™

PART#	DESCRIPTION
IRHT82582	9"
IRHT82583	6"

Vise-Grip® Outils de verrouillage
Serre-joints de verrouillage en C avec tampons pivotants

PART#	DESCRIPTION
18	6"
20	11"
22	18"
28	24"
31	9"



Pincet étau à mâchoires droites

PART#	DESCRIPTION
102L3	10"
302L3	7"

Pince de verrouillage à bec long

PART#	DESCRIPTION
1402L3	6"
1502L3	9"
1602L3	4"



Couteaux et lames tout usage

PART#	DESCRIPTION
2084100	Pqt. de 5 lames tout usage bimétal
2082300	Couteau tout usage rétractable Hi-Vis™



Vise-Grip® Outils de verrouillage

Clé de verrouillage

PART#	DESCRIPTION
2	10" (10LW)
4	7" (7LW)
08	4" (4LW)



Vise-Grip® Outils de verrouillage

PART#	DESCRIPTION
40-08	Ressort de remplacement



Vise-Grip® Outils de verrouillage

Pince à bec long coudé

PART#	DESCRIPTION
2078226	6"
2078228	8"



Vise-Grip® Outils de verrouillage

Pincettes GrooveLock™

PART#	DESCRIPTION
2078112	Mâchoires en 12" V
4935351	Mâchoires en 6" V
2078108	Mâchoires en 8" V
2078110	Mâchoires en 10" V
2078711	Mâchoires en 16" V
2078116	Ensemble de 3 pinces
2078712	Ensemble de 8 pinces



Vise-Grip® Outils de verrouillage

Pincettes multiprises à mâchoires en V

PART#	DESCRIPTION
2078510	10"
2078512	12"

Vise-Grip® Outils de verrouillage

Outils spécialisés

PART#	DESCRIPTION
12L3	12" Pince étau à grandes mâchoires
23	8" Pince-étau pour tôle
27ZR	9" Pince-étau serre-joints à chaîne
29	7" Outils de verrouillage à pinçage
40EXT	Rallonge de chaîne pour le 20R
40REP	Chaîne de remplacement 18" pour le 20R



Vise-Grip® Outils de verrouillage

Clés à tuyaux

PART#	DESCRIPTION
274103	En fonte 18"
274104	En fonte 24"
2074110	En fonte 10"
274001SM	Ajustable rapide 11"

Vise-Grip® Outils de verrouillage

Pincettes coupantes diagonales

PART#	DESCRIPTION
2078307	7"
2078308	8"



Vise-Grip® Outils de verrouillage

Ensemble d'outils de verrouillage

PART#	DESCRIPTION
37	Ensemble de 2
74	Ensemble de 5 The Original
IRHT82591	Ensemble de 3 Fast Release™
IRHT82593	Ensemble de 5 Fast Release™
4935580	Ensemble de 3 The Original



Vise-Grip® Outils de verrouillage

Pincettes

PART#	DESCRIPTION
2078209	Universelle Nord- Américaine
2078216	Pince à bec long 6"
2078218	Pince à bec long 8"



Vise-Grip® Outils de verrouillage

Variété de pinces

PART#	DESCRIPTION
2078309	Pince tout usage 8"
2078300	Pince à dénuder à autorégulation 8"



PART#	DESCRIPTION
2078714	Ensemble de 8 mini-pincettes



MÈCHES/FORETS ÉTAGÉS LENOX VARI-BIT®

PART#	Grandeur du trou			Diamètre de tige	
	IN	MM	# DE TROU GRANDEUR	IN	MM
30912VB12	7/8, 1-1/8, 1-7/32, 1-1/4, 1-3/8	22.2, 28.6, 31.0, 31.8, 34.9	5	3/8	9.5
30882VB2	1/2, 9/16, 5/8, 11/16, 3/4, 13/16, 7/8, 15/16, 1	12.7, 14.3, 15.9, 17.5, 19.1, 20.6, 22.2, 23.8, 25.4	9	3/8	9.5
30888VB11	7/8, 1-1/8 (for 1/2 and 3/4 conduit)	22.2, 28.6 (for 12.7 and 19.1 conduit)	2	3/8	9.5
30908VB8	3/16, 1/4, 5/16, 3/8, 7/16, 1/2, 9/16, 5/8, 11/16, 3/4, 13/16, 7/8	4.8, 6.4, 7.9, 9.5, 11.1, 12.7, 14.3, 15.9, 17.5, 19.1, 20.6, 22.2	12	3/8	9.5
30883VB3	1/4, 5/16, 3/8, 7/16, 1/2, 9/16, 5/8, 11/16, 3/4	6.4, 7.9, 9.5, 11.1, 12.7, 14.3, 15.9, 17.5, 19.1	9	3/8	9.5



30912VB12



30882VB2



30888VB11



30908VB8



30883VB3

NÉCESSAIRE DE SCIE EMPORTE-PIÈCE & ACCESSOIRE LENOX



Nécessaire de scie emporte-pièce **BIG DADDY™ SPEED SLOT®** de LENOX pour contracteurs 26 pièces
308042000G



Nécessaire de scie emporte-pièce **SPEED SLOT®** de LENOX pour électriciens 17 pièces
308021200L



Mandrin scie emporte-pièce standard Lenox
1779801
Mèche 2L T2 3.25

LAMES DE SCIE ALTERNATIVE LENOX



Bois/bimétal

PART#	QUANTITÉ
20582956R	5/pq
20558B956R	25/pq
20585156R	5/pq
22752OSB956R	50/pq



Bimétal tout usage

Longue durée, coupe rapide et versatile

PART#	QUANTITÉ
20580810R	5/pq
22758OSB110R	50/pq



Métal

PART#	QUANTITÉ
20487B818R	25/pq
22751OSB618R	50/pq
20566618R	5/pq
20529B618R	25/pq
20578818R	5/pq
22754OSB818R	50/pq



J-B WELD
8265SCAN
Époxyde renforcé d'acier original pour soudage à froid



J-B KWIKWELD
TAILLE PROFESSIONNELLE
8271CAN
Blister
À prise rapide époxyde renforcé d'acier
10oz./ch



MARINEWELD^{MD}
8272CAN
Système époxydique de soudure à froid en deux parties spécialement formulé pour des applications marines



J-B WELD PRO
8281CAN
Blister
10oz./ch
Le système époxydique original J-B Weld de soudure à froid taille pro 283 g (10 oz)



STEELSTIK™ - 2 OZ.
8267CAN
Mastic époxydique renforcé à l'acier, résistant à la rouille, qui peut être mélangé à la main et qui répare ou reconstruit rapidement tout objet réalisé en métal



WATERWELD^{MD}
MASTIC ÉPOXYDE SOUS L'EAU
8277CAN
Excellent pour des réparations de plomberie, réservoirs de combustibles, baignoires et douches, canalisations, embarcations et réservoirs d'eau potableréalisé en métal



J-B KWIKWELD^{MD}
8276CAN
À prise rapide époxyde renforcé d'acier



PLASTICWELD
Mastic époxydique
8237CAN



PLÂTRE POUR RÉPARATIONS PERMANENTES
38236CAN
2x36"



LE PLÂTRE POUR RÉPARATIONS DE TUYAUX
38248CAN
2x48"



EXHAUSTWELD^{MD}
38572CAN
2" x 72"
enveloppement en fibre de verre haute résistance, imprégné d'une résine spécialement formulée pour des réparations résistantes aux hautes températures.



HIGH HEAT^{MD}
MASTIC ÉPOXYDE 2 OZ.
8297CAN



J-B PLASTIC WELD^{MD}
50132CAN - 25ml
Adhésif structural à haute résistance



J-B CLEAR WELD^{MD}
50112CAN - 25ml
50114CAN - 14ml
L'adhésif époxydique transparent colle en 5 minutes



J-B PLASTIC BONDER^{MD}
50133CAN - havane
50139CAN - noir
Adhésif structural à haute résistance



jbweld.com



JB ORIGINAL SERINGUE
50165CAN
25ml
Notre produit époxydique le plus résistant a une résistance à la traction de 5020 PSI pour une adhésion solide, permanente



MARINEWELD^{MD} ÉPOXYDE SERINGUE BLANC 25ML
50172CAN
Excellent pour les embarcations, moto-marines, accessoires de pont et de coque et plus encore



J-B KWIKWELD^{MD}
50176CAN
À prise rapide époxyde renforcé d'acier



CLEAR SILICONE MASTIC ET ADHÉSIF
Tout usage
31310CAN - 85g
Durcit en 1 heure, ne se rétracte pas et ne craque pas



HI-TEMP RED SILICONE
31314CAN - 85g
Excellent pour bacs à huile, couvercles de soupapes, galeries d'évacuation, couvercles de différentiels et plus



BLUE SILICONE
31316CAN - 85g
Le silicone RTV pour joints d'étanchéité sûr pour capteurs est conçu pour être utilisé dans les assemblages mécaniques



BLACK SILICONE
31319CAN
Silicone noir RTV à usage général pour coller et sceller des surfaces irrégulières.



ULTIMATE GREY
32327CAN

ULTIMATE BLACK
32329CAN

Durcit en 1 heure, ne se rétracte pas et ne craque pas



CLEARWELD^{MD} TAILLE PROFESSIONNELLE
50240CAN
8oz
L'adhésif époxydique transparent colle en 5 minutes et durcit en 1 heure



PERMA-LOCK^{MD} Résistance Moyenne Adhésif Frein-Filet
24206CAN -6ml
24236CAN -36ml



PERMA-LOCK^{MD} Résistance Élevée Adhésif Frein-Filet
27106CAN -6ml
27136CAN -36ml



SUPERWELD^{MD}
33106CAN
Bouchon avec pinceau, 6g
33120CAN - 20g



J-B EXTREMEHEAT^{MD}
37901CAN
Pâte de réparation organique capable de résister à des températures extrêmes, de jusqu'à 1 000°C



LES ESSUIE-TOUIT JETABLES



Chiffons d'atelier Scott® Chiffon d'atelier original

PART#	QUANTITÉ
75147	55 essuie-mains bleus/rouleau standard, 12 rouleaux/caisse
75190	8 boîtes/caisse, 200 feuilles / boîte; bleu, 9 x 12"
55423	200 feuilles/rouleau, 4/caisse, 9 x 12" Remplacer Krew 400 #33046 Substitut de WypAll #05796



Lingettes présaturées WypAll® Power Clean ProScrub™

PART#	QUANTITÉ
58310	8 contenants portables de 50 feuilles par caisse
91371	6 contenants de 75 feuilles par caisse, 9.5" x 12"
91367	6 paquets de recharge de 75 feuilles



Chiffons de nettoyage robuste WypAll® X80 Power Clean

PART#	QUANTITÉ
41043	475 feuilles/rouleau (12.5" x 12.2")
41041	1 Brag™ Box/160 feuilles

Ces chiffons commerciaux exempts de contaminants sont un substitut de choix pour les serviettes en tissu industriel



Chiffons de nettoyage multitâches WypAll® General Clean X60

PART#	QUANTITÉ
34965	1100 feuilles / rouleau
54015	1 Brag™ Box/252 feuilles

Conçus pour surpasser les chiffons lavés, les chiffons de nettoyage multitâches WypAll® General Clean X60 aident à rehausser le standard des chiffons tout usage à un prix exceptionnel



Chiffons pour la graisse et l'huile WypAll®

PART#	QUANTITÉ
33241	1 rouleau géant/717 feuilles
33352	1 Brag™ Box/180 feuilles

Les lingettes durables absorbent jusqu'à 8 fois leur poids dans l'huile



SYSTÈMES D'ESSUIE-MAINS EN ROULEAU



PART#	DESCRIPTION	NOMBRE D'ÉPAISSEURS	DIMENSIONS (LARGXLONG)	QTY/UNITÉ		BOÎTES DISTRIBUTRICES COMPATIBLES
01000	Essuie-mains en rouleau grande capacité Scott® Essential	1	8.0" x 1,000'	1,000'	12 rouleaux	09990
02000	Essuie-mains en rouleau grande capacité Scott® Essential	1	8.0" x 950'	950'	6 rouleaux	09996 48857
50606	Essuie-mains en rouleau Scott® Essential Plus+	1	8.0" x 600'	600'	6 rouleaux	

SYSTÈMES DE PAPIER HYGIÉNIQUE



PART#	DESCRIPTION	NOMBRE D'ÉPAISSEURS	DIMENSIONS (LARGXLONG)	QTY/UNITÉ	UNITÉS/CAISSE	BOÎTES
07805	Papier hygiénique en rouleau géant Scott® Essential	2	3.55" x 1,000'	1,000'	12 rouleaux	09507
48040	Papier hygiénique en rouleau standard Scott® Essential	2	4.1" x 4.0"	550 feuilles	40 rouleaux	09021
17713	Papier hygiénique en rouleau standard Cottonelle®	2	4.09" x 4.0"	451 feuilles	60 rouleaux	09021

SYSTÈMES POUR SOINS DE LA PEAU



PART#	DESCRIPTION	FRAGRANCE	FORMAT DE DISTRIBUTION	TAILLE	BOÎTES DISTRIBUTRICES COMPATIBLES
91565	Nettoyant cutané en mousse Scott® Essential, certifié écologique	Non parfumé	Manuelles à cartouche	1.0 L	92145
91591	Nettoyant cutané en mousse Scott® Essential, certifié écologique	Non parfumé	Cartouche électronique	1.2 L	32504

MOUCHOIRS KLEENEX®



PART#	DESCRIPTION	NOMBRE	DIMENSIONS (LARGXLONG)	QTY/UNITÉ	UNITÉS/CAISSE
21400	Mouchoirs Kleenex®, boîte plate	2	8.3" x 7.8"	100 sts.	36 bxs.



1-PACK TREES



U1P-10155

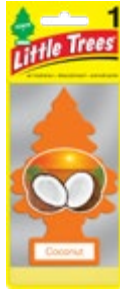

U1P-10317



U1P-10290



U1P-10189



U1P-17308



U1P-10101



U1P-17332



U1P-17303



U1P-10105

X-TRA STRENGTH



U1P-10655



U1P-10689

VENT LIQUID



CTK-52633-24



CTK-52641-24

VENT WRAP



CTK-52731-24



CTK-52733-24



CTK-52732-24

FIBER CAN



U1P-10655



UFC-17811-24



UFC-17889-24

SPRAY



UPS-06355



UPS-06386

PRÉSENTOIRS

SIDE 1

SIDE 2



MRR-10000-AK

1 présentoir rotatif comprend

12 de chacun: 1-pack Trees:

Bayside Breeze, Black Ice, Caribbean Colada, Coconut, Cotton Candy, Leather, New Car Scent, Royal Pine, Summer Linen, True North, Vanillaroma et Wild Cherry

8 de chacun: Vent Wrap

4-packs:

Black Ice, New Car Scent et Vanillaroma

6 de chacun: Vent Liquid

1-packs:

Caribbean Colada, New Car Scent et Golden Vanilla

10 de chacun: Spray 3.5 oz:

Black Ice et New Car Scent

4 de chacun: Spray 3.5 oz:

Strawberry et Vanillaroma

4 de chacun: Fiber Can:

Black Ice, Caribbean Colada, Cherry Blast et New Car Scent

U1K-10100

1 pince-bande

comprend

4 de chacun:

1-pack Trees:

Black Ice,

Leather,

New Car

Scent,

Royal Pine,

Strawberry, et

Vanillaroma





BÂTONNETS LOCTITE BLEU BLOQUEUR DE FILETS - RÉSISTANCE MOYENNE

37643 - bâtonnet de 9 g
37614 - bâtonnet de 19 g
Frein de filetage portable anti-goutte, amovible avec des outils à main. Verrouille et scelle les boulons de 1/4" à 3/4". Excellent pour les applications à la verticale, idéal pour les unités mobiles.



BÂTONNETS LOCTITE ROUGE BLOQUEUR DE FILETS - HAUTE RÉSISTANCE

37701 - bâtonnet de 9 g
38134 - bâtonnet de 19 g
Frein-filets haute résistance portable anti-goutte. Verrouille et scelle des boulons jusqu'à 3/4". Excellent pour les applications en hauteur, idéal pour les mécaniciens mobiles.



BLOQUEUR DE FILETS BLEU LOCTITE 242® - FORCE MOYENNE

38621 - tube de 6 ml
38622 - bouteille de 36 ml
Frein-filet liquide bleu. Amovible avec des outils à main. Verrouille et scelle les boulons de 1/4" à 3/4". Empêche le desserrage dû aux vibrations.



BLOQUEUR DE FILETS BLEU LOCTITE 243 - INSENSIBLE AUX SURFACES / FORCE MOYENNE

1330902 - tube de 6 ml
1330906 - bouteille de 36 ml
Frein-filet liquide bleu épaisse. Sans apprêt pour les fixations multi-métaux. Pas d'apprêt nécessaire Verrouille et scelle les boulons de 1/4" à 3/4". Amovible avec des outils à main.



BLOQUEUR DE FILETS ROUGE LOCTITE 262 - HAUTE RÉSISTANCE

38637 - tube de 6 ml
38647 - bouteille de 36 ml
Frein-filet liquide rouge. Haute résistance, résiste aux chocs et aux vibrations. Verrouille et scelle les fixations jusqu'à 3/4".



BLOQUEUR FILETS ROUGE LOCTITE 263 - INSENSIBLE AUX SURFACES / HAUTE RÉSISTANCE

2203451 - tube de 6 ml
2205310 - bouteille de 36 ml
Frein-filet liquide rouge épais. Sans apprêt pour les fixations multi-métaux ou revêtues. Résiste aux chocs et aux vibrations. Verrouille et scelle jusqu'à 1" boulons.



LOCTITE BLOQUEUR DE FILETS ROUGE 271 TRÈS HAUTE RÉSISTANCE

38623 - tube de 6 ml
38624 - bouteille de 36 ml
Frein-filet liquide rouge. Résiste aux chocs et aux vibrations extrêmes. Verrouille et scelle jusqu'à 1" boulons.



BLOCAGE DE FILETS LOCTITE 277 - SERVICE INTENSE/GROS BOULONS

38627 - bouteille de 36 ml
Frein-filet liquide rouge. Résiste aux chocs et aux vibrations extrêmes. Verrouille et scelle les attaches de plus de 1".



COMPOSÉ POUR ROULEMENTS LOCTITE 620 - HAUTE TEMPÉRATURE

38626 - bouteille de 36 ml
Fixation verte haute résistance pour pièces pressées ou glissantes. Goupilles, bagues, roulements. Résistance à la température de 450°F. Pièces neuves ou usées.



LOCTITE 660 RÉPARATION DE RACCORDS À COMPRESSION POUR LES PIÈCES USÉES

38651 - Tube de 50 ml
Fixation argent haute résistance pour pièces usées. Goupilles, bagues, roulements. Remplit les espaces jusqu'à 0,020". Résistance à la température de 300°F.



SCELLANT DE FILETS LOCTITE 565 - HAUTE PERFORMANCE

38635 - tube de 50 ml
Verrouille et scelle les raccords de tuyauterie métalliques filetés. Force contrôlée. Ne rétrécit pas et durcit rapidement. Résiste aux fluides courants, au carburant, au liquide de refroidissement et aux huiles.



SCELLANT DE FILETS LOCTITE 592 - HAUTE TEMPÉRATURE

38613 - tube de 50 ml
Verrouille et scelle les raccords de tuyauterie métalliques filetés. Résistance à la température de 400°F. Les pièces peuvent être repositionnées jusqu'à 24 heures après l'assemblage. Résiste aux fluides courants, au carburant, au liquide de refroidissement et aux huiles.



LOCTITE SI 595 RTV SILICONE TRANSPARENT

38617 - tube de 80 ml
38618 - cartouche de 300 ml
Scellant adhésif transparent à usages multiples. Crée un joint en caoutchouc de silicone résistant et très flexible. Étanche.



FABRICANT DE JOINT LOCTITE 515 - ANAÉROBIE

38625 - tube de 50 ml
Joint d'étanchéité flexible pour une utilisation sur des brides métalliques rigides avec un espace de moins de 0,015". Se plie avec des brides qui se déplacent en service. Remplace les joints prédécoupés.



JOINT ANAÉROBIQUE LOCTITE HIGH-FLEX / GRANDE PIÈCES

38628 - tube de 50 ml
Joint d'étanchéité bleu avec une flexibilité accrue pour le mouvement de la bride. Remplace les joints sur les brides métalliques rigides avec un écart inférieur à 0,010".



LOCTITE 518 - COMPOSÉ POUR JOINTS D'ÉTANCHÉITÉ - ANAÉROBIE

2096058 - tube de 50 ml
Joint d'étanchéité pour brides rigides en aluminium et métal. Remplit les espaces jusqu'à 0,050". Remplace les joints prédécoupés.



LOCTITE SI 5900 READY GASKET - JOINTS D'ÉTANCHÉITÉ

1093354 - 5 onces cartouche
2634173 - aérosol 190 ml
2207527 - cartouche de 300 ml
Le mastic en caoutchouc élastomère rend les joints étanches en une minute. Remise en service immédiate. Colle à travers les surfaces huileuses. Résiste aux huiles et au liquide de refroidissement. Sûr pour les capteurs.



SILICONE CUIVRE LOCTITE SI 5920 RTV - HAUTE PERFORMANCE

38639 - tube de 80 ml
38640 - cartouche de 300 ml
Joints haut de gamme pour moteurs 4 cylindres, hautes performances ou turbocompressés. Températures de fonctionnement jusqu'à 700°F. Résiste aux huiles et au liquide de refroidissement. Sûr pour les capteurs.



SILICONE NOIR HAUTE PERFORMANCE LOCTITE SI 598 RTV

41241 - tube de 80 ml
2638166 - aérosol 190 ml
41240 - cartouche de 300 ml
Matériau d'étanchéité en caoutchouc élastomère noir. Conserve des propriétés de haute flexibilité et de résistance à l'huile. Sûr pour les capteurs.



SILICONE GRIS HAUTE PERFORMANCE LOCTITE 5699 RTV

38633 - Tube de 80 ml
Joint d'étanchéité en silicone gris, conçu pour les pièces avec un espacement serré des boulons. Résiste aux huiles et au liquide de refroidissement. Sûr pour les capteurs.



LOCTITE 4070 ADHÉSIF INSTANTANÉ STRUCTUREL HYBRIDE

2264448 - Kit boîte de 10 ml avec 3 buses

L'adhésif réparateur indispensable. Résout pratiquement tous les problèmes de réparation lorsque le temps est limité. Collez rapidement une variété de composants de véhicules endommagés. Haute résistance aux chocs.

Applications typiques: pièces de finition intérieure, consoles, composants de tableau de bord, pare-chocs moulés, réparation de garnitures, fabrication sur mesure



LOCTITE LB 8008 C5-A ANTI-GRIPPANT CUIVRE / BROSSÉ

38605 - contenant de 8 onces avec brosse
38604 - contenant de 1 lb avec brosse
Lubrifiant anti-grippage cuivre et filetage résistant aux hautes températures. Empêche le grippage et la corrosion. Fournit une bonne conductivité électrique.



LOCTITE LB 8150 ANTI-GRIPPANT ARGENT / BROSSÉ

38619 - contenant de 8 onces avec brosse
38620 - contenant de 1 lb avec brosse
Empêche le grippage et la corrosion. Pour une utilisation dans des assemblages jusqu'à 1600°F (871°C).



LOCTITE LB 8023 ANTI-GRIPPANT GRADE MARIN

34395 - contenant de 8 onces avec brosse
34026 - contenant de 1lb. avec brosse
Très résistant au lavage à l'eau douce et salée - sous les applications automobiles. Résistance extrême aux températures et à l'humidité. Sans métal, empêche la corrosion galvanique.



COUPELLES D'ÉPOXY LOCTITE EA 445

37513 - Canister
Contenant de 10 pqt de 4 g coupelles mélangeuses
L'époxy pré-mesuré dans les coupelles, colle la plupart des matériaux. Excellente résistance chimique. Colle en 5 à 15 minutes. Ponçable et machinable.



GRAISSE DIELECTRIQUE LOCTITE LB 8423

37535 - tube de 80 ml
Protège les connexions électriques du sel, de la saleté et de la corrosion. Idéal pour les bougies d'allumage, les connexions électriques marines et automobiles, le câblage de remorque.



KIT DE RÉPARATION DE PARE-BRISE LOCTITE

37613 - 0.17 fl.oz. (5 ml)
Facile à utiliser et effectue des réparations pratiquement indétectables. Adhésif de réparation en une partie, sans mélange.



AMÉLIORANT D'INDICE D'OCTANE

20026 (444ml)

Améliorant d'indice d'octane de Lucas - Un véritable améliorant d'octane! Testé et prouvé pour fournir trois fois plus d'augmentation que la plupart des autres marques. L'améliorant d'indice d'octane de Lucas est un VÉRITABLE améliorant des performances! Il est sans danger pour les turbos, les capteurs d'oxygène et les convertisseurs catalytiques. Arrête les cognements et augmente le kilométrage par litres dans les moteurs à haut compression.



STABILISATEUR D'HUILE SYNTHÉTIQUE PURE

20130 (946ml)

Assez léger pour un véhicule importé - assez résistant pour un camion lourd. Utilisation dans de nouveaux équipements nécessitant des huiles synthétiques ou tout équipement nécessitant des performances améliorées. Il peut également être utilisé pour protéger les transmissions, les boîtiers d'engrenages et les moteurs neufs et usagés à usage intensif et haute performance. Contrôle la chaleur et l'usure des motos, des moteurs refroidis par air et de tous les composants de la transmission. Réduit la friction pour une puissance et un kilométrage par litre accrus.

Dans les Ford Powerstrokes nous suggérons 946ml de stabilisateur d'huile synthétique pure par changement d'huile.



TRAITEMENT DE MOTEUR COMPLET

20016 (473ml)

Le traitement de moteur complet de Lucas est une formulation unique qui nettoie et lubrifie plusieurs systèmes dans votre véhicule. Quand il est ajouté au carburant, il nettoie et lubrifie tous les éléments, du réservoir aux cylindres. Il élimine les dépôts, protège contre la corrosion et contribue à une combustion plus complète du carburant, ce qui aide à réduire les émissions, à améliorer la consommation et à augmenter la puissance. Ajouté à votre huile, le traitement de moteur complet de Lucas nettoie votre moteur et forme une barrière protectrice contre la chaleur et les frottements, il améliore l'écoulement de l'huile par temps froid et il en prolonge la durée de vie. POUR TOUS LES MOTEURS ET TOUS LES TYPES D'HUILE.



ANTIFUITE POUR HUILE MOTEUR

20278 (946ml)

L'antifuite pour moteur de Lucas est une nouvelle formulation d'additifs Lucas et d'huiles de base très spécifiques conçues pour arrêter les fuites de joints d'étanchéité dans les moteurs!



NETTOYANT DEEP CLEAN POUR LES SYSTÈMES DE CARBURANT

20512 (473ml)

Le nettoyant Deep Clean pour les systèmes de carburant de Lucas est mélangé avec un ensemble d'additifs Lucas exclusif et un liquide porteur spécifique qui ne contient pas de carburant diesel, de kérosène ou quoi que ce soit d'autre qui peut être nocif ou inutile pour un moteur. Il réduit également les émissions de NOx, élimine le besoin de carburant à indice d'octane élevé et nettoie en profondeur tout le système d'alimentation en carburant et la chambre de combustion.



NETTOYANT DEEP CLEAN POUR DIESEL

20872 (473ml)

Nettoyant Deep Clean pour Diesel de Lucas est une nouvelle technologie Lucas développée pour réduire les coûts et les tracas liés à la maintenance du filtre à particules. C'est un excellent produit d'entretien préventif. Cela fait brûler le carburant beaucoup plus proprement, éliminant ainsi beaucoup de particules qui, autrement, entreraient dans le système d'échappement et provoqueraient une «régénération». Il nettoie également une grande partie de la matière déjà emprisonnée dans le filtre. Cela élimine la contre-pression des gaz d'échappement, ce qui permet au moteur de fonctionner plus facilement et plus froid, tout en réduisant l'aggravation et le temps d'arrêt associés aux filtres à particules.



AMPLIFICATEUR DE PUISSANCE ET CÉTANE

21031 (473ml)

L'amplificateur de puissance et cétane de Lucas est un supplément pour le carburant diesel, qui contient des lubrifiants efficaces pour la pompe à haute pression du système d'injection de carburant. Attendez-vous à un échappement plus propres, une durée de vie accrue pour le filtre, des démarrages plus faciles et de meilleurs ralents, ainsi qu'une puissance accrue, de meilleures économies de carburant au kilomètre et une durée de vie accrue pour le moteur. Il ajoute des agents de nettoyage et de lubrification essentiels au carburant diesel et il réduit l'usure par plus de 27 % dans un carburant diesel sans additifs. Il lubrifie les segments et les cylindres pour prolonger la durée de vie du moteur.



ADDITIF TRAITANT SAFEGUARD POUR CARBURANTS À L'ÉTHANOL AVEC STABILISATEURS

20576 (473ml)

Additif traitant Safeguard™ pour carburants à l'éthanol avec stabilisateurs de Lucas a été développé pour aborder spécifiquement les problèmes associés à l'utilisation de carburants à base d'éthanol. Cela s'applique au E-10, E-15, E-85, à l'éthanol pur et à tous les mélanges intermédiaires, y compris l'essence. Notre produit est complètement soluble dans tous les carburants à l'éthanol et n'endommagera pas les filtres. Le conditionneur de carburant à l'éthanol Lucas Safeguard™ avec stabilisateurs contient des additifs efficaces pour prévenir la rouille et la corrosion associées à l'utilisation de carburants à l'éthanol.



LIQUIDE DE SERVO-DIRECTION AVEC CONDITIONNEURS

20442 (473ml)

Le liquide de servo-direction avec conditionneurs de Lucas est formulé avec les meilleures huiles de base et des additifs exclusifs de Lucas qui surpasse tous les autres, assurant un fonctionnement doux et silencieux tout en conditionnant les joints pour éviter les fuites.



LIQUIDE POUR BOÎTES DE VITESSES AUTOMATIQUE POUR VÉHICULES MULTIPLES

20418 (946ml)

Le liquide pour boîtes de vitesses automatique pour véhicules multiples de Lucas offre à la boîte de vitesses d'aujourd'hui une excellente stabilité à l'oxydation, une résistance à la mousse, des propriétés d'inhibition de la rouille et de la corrosion, une protection contre l'usure et une résistance à la chaleur tout en offrant des changements de vitesse en douceur et en éliminant les bruits.



LIQUIDE SYNTHÉTIQUE POUR BOÎTES CVT POUR VÉHICULES MULTIPLES

20111 (946ml)

Le liquide synthétique pour boîtes CVT pour véhicules multiples de Lucas est un liquide pour boîte de vitesses entièrement synthétique de première qualité spécialement conçu pour une utilisation dans les voitures avec boîte de vitesses à variation continue par courroie ou chaîne en acier. Le liquide CVT de Lucas protège contre l'usure & la corrosion. Il résiste mieux à l'amincissement par cisaillement que les liquides CVT typiques. Le liquide CVT de Lucas fournit un refroidissement supérieur & une excellente fluidité à basse température pour un fonctionnement plus fluide par temps froid.



HUILE 2-TEMPS SEMI-SYNTHÉTIQUE

20120 (473ml)

L'huile semi-synthétique 2-temps haute performance de Lucas a été spécialement développé pour donner une longue durée de vie sans problème aux moteurs 2-temps à essence. Utiliser dans les motoneiges, les débroussailluses, les souffleurs de feuilles, les scie à chaînes et plus.



SLICK MIST CIRE RAPIDE CÉRAMIQUE

21294 (710ml)

Slick Mist® cire rapide céramique est un scellant de peinture professionnel et un protecteur durable que tout le monde peut utiliser. Peut également être utilisé sur le gel coat, le verre et les surfaces chromées. La surpulvérisation n'endommagera pas les garnitures en caoutchouc et en plastique. Fonctionne également très bien sur les surfaces en aluminium, les pellicules de vinyle, les PPF, les finitions mates et les surfaces revêtues de céramique. Nous recommandons une utilisation tous les un à deux mois. 100% compatible avec Lucas Slick Mist Speed Wax.



ÉCLAT POUR PNEUS ET GARNITURES SLICK MIST

20513 (710ml)

L'éclat pour pneus et garnitures Slick Mist de Lucas est un traitement par pulvérisation exclusivement formulé par Lucas Oil Products conçu pour donner aux pneus et aux garnitures un éclat durable «comme neuf». Utilisez L'éclat pour pneus et garnitures Slick Mist pour éliminer l'oxydation terne et grise des pare-chocs, des pneus, du plastique ou de toute garniture en caoutchouc et en vinyle.



SAC EN BOÎTE

Le programme d'huile "Sac en boîte" de Lucas Oil est conçu spécifiquement pour être utilisé par des concessionnaires, des ateliers de réparation automobile, et des centres de changement d'huile rapide pour leur habilité de contenir plusieurs grades d'huiles et de produits spéciaux pour une distribution et un service de lubrification plus rapide. L'emballage est 100% recyclable avec une conception écologique qui réduit les déchets en utilisant moins de plastique et en utilisant chaque goutte d'huile. Les huiles moteurs Lucas Oil les plus communs sont disponible en "Sac en boîte".

OUTILS DE TRAVAIL

BEST AUTO offre aux fournisseurs de services automobiles canadiens indépendants une boîte à outils pleine de solutions d'affaires afin d'améliorer leurs résultats et rehausser leurs marques professionnelles.



Contactez votre distributeur membre BESTBUY pour en savoir plus.

www.bestauto.repair



PRODUITS DE NETTOYAGE PROFESSIONNEL



**BROSSE POUR FENÊTRES
AUTO/CAMION 10"**
BV-300F
Bloc en plastique - Pointes
marquées vertes



**BROSSE À DEUX
NIVEAUX - DOUCE 10PO**
BV-420
Pointes marquées vertes -
Surfaces douces



BALAI DE MAÏS
BC-108 travaux moyens
à lourds
BC-110 extra robuste -
texture rigide



BALAI DE MAÏS
BC-107C
Extra robuste
Surfaces moyennes



**BALAIS FERROVIAIRE EN
POLYPROPYLÈNE GARNI**
BT-112
Fibres rigides brunes avec
large ciseau de métal forgé



**BALAI EN ANGLE
VORTEX,12"**
BA-3220



PETIT BALAI EN ANGLE
BA-9708



**MANCHE DE
VADROUILLE DE FIBRE
DE VERRE STEP-N-GO**
HW-7000F 60po
HW-7001F 54po



**ENSEMBLE PROMENOIR
VERTICAL EN PLASTIQUE,
BALAI EN ANGLE ET
MANCHE**
DP-L802



**PROMENOIR VERTICAL
EN PLASTIQUE AVEC
MANCHE**
DP-L800



**PORTE-POUSSIÈRE EN
PLASTIQUE, 12 PO, NOIR**
DP-H614



**BROSSE FILS D'ACIER -
MANCHE LONG**
BW-1037



**TAMIS DÉSODORISANT
AVEC BLOC, LAVANDE**
WA-US20



**PANNEAU "ATTENTION
PLANCHER MOUILLÉ"**
WF-7003
Anglais-Français-espagnol



**RACLETTE 10" AVEC
POIGNÉE 20"**
WS-CS1021



**BOUTEILLE RONDE, 24 OZ
AVEC TS5911R PISTOLET
VAPORISATEUR ROUGE
1.5CC / 24 OZ**
TS-BT289-12



PRODUITS DE NETTOYAGE PROFESSIONNEL



**MOSS RACLOIR À
PLANCHER ROBUSTE EN
CAOUTCHOUC MOUSSE
NATUREL - 30PO/75CM -
ROUGE**
FS-MH30-RD



**RACLETTE À PLANCHER
ROBUSTE EN
CAOUTCHOUC MOUSSE
NATUREL-30PO/76CM**
FS-MH30
Usage FH-W360-1T manche



**RACLETTE À PLANCHER
EN CAOUTCHOUC
MOUSSE NATUREL-
22PO/55CM**
FS-M22
Usage FH-W360-1T manche



**RACLOIR À PLANCHER
DROIT, 36PO/91CM**
FS-S536
Usage FH-W360-118T



**FIBRE PET, 24 PO,
EN BOIS SURFACES
MOYENNES**
PB-PE24



**FIBRES DE TAMPICO,
TOUT USAGE,
SURFACES MOYENNES**
PB-T18 18po
PB-T24 24po



**BALAI GARAGE ET BÉTON
SURFACES MOYENNES
OU RUGUEUSES**
PB-G24 24po



**POINTES MARQUÉES
BLEUES - TEXTURE FINE**
PB-BT24 24po



**16PO BALAI BROSE DE
RUE AVEC ARMATURE
ET MANCHE, ASSEMBLÉ**
PB-700-ST16



**RYNO - TEXTURE RIGIDE
ARMATURE ET MANCHE,
ASSEMBLÉ**
PB-700-GB18 18po
PB-700-GB24 24po



**RYNO - SURFACES MOYENNES
ARMATURE ET MANCHE,
ASSEMBLÉ**
PB-800-RB18 18po
PB-800-RB24 24po



**ENTRETOISE POUR
BALAI**
PB-351



**10PO BROSE À RÉCURER
AVEC TROU FILETÉ -
BLOC EN PLASTIQUE ET
54PO MANCHE MÉTAL -
ASSEMBLÉ**
BD-1110-M54



**GRAND BALAI-BROSE
INTÉRIEUR MAGNÉTIQUE
VENUS, GRANDE
COURBE AVEC MANCHE
DE MÉTAL BLANC 48PO**
BM-4200



**GRAND BALAI
INDUSTRIEL EN ANGLE,
14PO AVEC RAMASSE-
POUSSIÈRE**
BA-3001



**GRAND BALAI INDUSTRIEL
EN ANGLE, 16 PO**
BA-3000



MOBIL 1		
PART#		DESCRIPTION
MOBIL5W20	50251439	Mobil 1 5W-20 (6 x 1L)
MOBIL10W30	50252846	Mobil 1 10W-30 (6 x 1L)
MOBIL0W20	50251426	Mobil 1 0W-20 (6 x 1L)
MOBIL5W30	50255582	Mobil 1 5W-30 (6 x 1L)
MOBIL0W40	50251429	Mobil 1 FS 0W-40 (6 x 1L)
125386	50264160	Mobil 1 ESP X2 0W-20 (6 x 1L)
124947	50255962	Mobil 1 0W-16 (3 x 4.73L)
124033	50255453	Mobil 1 EP 5W-30 (3 x 4.73L)



MOBIL HUILE MOTEUR SYNTHÉTIQUE		
PART#		DESCRIPTION
125517	50265177	Mobil Super Syn 0W-20 (6 x 1L)
125518	50265086	Mobil Super Syn 5W-30 (6 x 1L)
124412	50267125	Mobil Super Syn 5W-20 (3 x 4.73L)
124839	50262946	Mobil Super Syn Euro 5W-40 (6 x 1L)



MOBIL DELVAC™		
PART#		DESCRIPTION
124815	50262955	MOBIL DELVAC 1 ESP 5W-30 (3 x 4.73L)
124547	50262479	MOBIL DELVAC 1 ESP 0W-30 (6 x 1L)
122878	50252847	MOBIL DELVAC 1300S Semi-Syn 10W-30 (4 x 3.785L)
105492	50252558	MOBIL DELVAC 1300S Semi-Syn 15W-40 (4 x 3.785L)
125146	50264101	MOBIL DELVAC HDEO 10W-30 (4 x 3.785L)
125151	50264098	MOBIL DELVAC HDEO 15W-40 (4 x 3.785L)



MOBIL ATF MULTI-VEHICLE		
PART#		DESCRIPTION
126504	50256846	Mobil ATF Multi-Vehicule (3 x 4.73L)
126503	50252195	Mobil ATF Multi-Vehicule (6 x 1 L)

Chrysler/Dodge/Jeep ATF+4,+3,+2, Ford Dexron LV, V, SP , G.M. Dexron VI, III, H, G,E,D, BMW, Honda, Hyundai, Kia, Mazda, Mitsubishi, Nissan, Infinity V.W. Audi, Volvo

SPÉCIFICATIONS ET APPROBATIONS

- Première marque mondiale d'huile synthétique pour moteurs
- Choisi par de nombreux leaders mondiaux MEO/constructeurs / fabricants automobiles
- Fait tourner votre moteur comme un neuf
- Excellente protection contre l'usure pour aider à prolonger la durée de vie du moteur
- Empêche la formation de boues et de dépôts nocifs
- S'écoule rapidement pour protéger au démarrage, même jusqu'à -37° C Protège les températures élevées du moteur jusqu'à 260° C

- Huile moteur entièrement synthétique
- Approuvé pour une utilisation GM dexos1™ pour viscosités 5W-30 et 0W-20
- Prolonge la durée de vie du moteur dans les véhicules de tous âges
- Protection contre les boues et l'usure
- Protection contre les températures élevées du moteur
- Mobil Super Syn. Euro 5W40 - avec les homologations suivantes: BMW Longue durée 01, MB-Approuvé 229.3 et 229.5, VW 502 00 et 505 00

- Mobil Delvac™ 1 ESP est une huile pour moteur diesel formulée pour offrir des performances exceptionnelles
- Mobil Delvac™ 1300 Super sont des huiles à mélange synthétique pour moteurs diesel évoluées
- Mobil Delvac™ HDEO et Mobil Delvac™ 1300 rencontrent les exigences des catégories de service API CK-4, CJ-4
- Rencontre les exigences de la classification de service Mack EOS-4.5 et Volvo VDS-4.5

- Mobil ATF Multi-Vehicule est un lubrifiant entièrement synthétique de première qualité formulé à partir d'huiles de base synthétiques de haute qualité choisies, combinées à un système d'additivation avancé conçu pour répondre aux besoins de premier remplissage de la plus vaste gamme de transmissions automatiques à rapports dans les véhicules des constructeurs automobiles européens, américains et asiatiques.



FLUID FILM		
FORMAT	ORIGINAL	NOIR
145 g	1450	N/A
333 g	3300	6300
3.79 L	3700	6400
Seau de 18,9 L	4300	6500
Baril de 208 L	4500	6600
237 mL avec pinceau sous le couvercle	5207	N/A



Tous les numéros de stock « ORIGINAUX » ci-dessus ont été approuvés par l'Agence canadienne d'inspection des aliments (ACIA n° N184).

LE PIRE ENNEMI DE LA ROUILLE • FORMULE DE CIRE DE LAINE

Protection antirouille et anticorrosion puissante, excellente sous-couche automobile, lubrifiant supérieur et pénétrant à long terme. Plus écologique, sans solvant et non toxique.

Convient à de nombreux usages :

Auto • Camion • Ferme • Maison • Marine • Foresterie • Exploitation minière • Industriel • VR • Autobus • Remorques • Chaînes • VTT • Avion • Militaire • Camions de sel • Câbles • Bornes de batterie • Outils • Épandeur d'engrais • Connecteurs électriques

Le produit le plus universel jamais requis !!



SUPER AGENT «HD» DE SCELLEMENT DE PNEU !

PART#	SIZE
95544	946 mL
95555	3,78 L avec pompe
95566	Seau de 18,9 L
95577	Seau combiné de 18,9 L (avec pompe)
95588	1 - Pompe pour 95566



Prolonge la durée des pneus !

Pneus environ 35 % plus frais ! Maintient une pression constante des pneus !

Aide à éliminer les crevaisons ! Dure toute la vie du pneu !

Idéal pour camions, équipement agricole, d'aménagement paysager, VTT, remorques, autobus, auto, VR, vélos, équipement lourd de mine, équipement lourd de foresterie et construction.

Pour pneus remplis d'air ou d'azote - Pneus sans chambre à air. Meilleure économie de carburant.

Ininflammable • Non explosif

- Scelle de manière permanente les crevaisons
- Scelle les crevaisons de 6 mm (1/4") dans la chape
- Scelle les crevaisons plus grosses allant jusqu'à 19 mm (3/4") des pneus à plis robustes
- Scelle la plupart des fuites de pneus à talon et de jante



BreakThru®

HUILE PÉNÉTRANT RAPIDEMENT BREAKTHRU®

PART#	FORMAT
C10	370 g

Super agent • Mélange pur huile pénétrant rapidement

Libère les pièces gelées et rouillées. Plus écologique. Tous les produits ci-dessus ont été approuvés par l'Agence canadienne d'inspection des aliments (ACIA n° N184).

• Sans solvant • Non dangereux

BreakThru®, produit à base d'huile très raffinée, pénètre et s'infiltre rapidement dans les composants. Libère les pièces gelées et rouillées ! Sans silicone ni Téflon.

Convient à de nombreux usages :

Boulons, pièces du moteur, charnières, serrures, paliers, chaînes de vélo et de motocyclette, chaînes, cylindres, roues et autres pièces mobiles, surfaces en aluminium, chrome et acier, pistolets et matériel de pêche, équipement maritime, machinerie industrielle, relais, interrupteurs, outils et bien plus !

GLOOZIT®

GLOOZIT®	
PART#	FORMAT
8312 (Auto)	90 mL
8612 (Marine/RV)	
8812 (Industriel)	



Une série d'adhésifs de première qualité en six SKU populaires (12 / caisse) pour coller presque tout.

« GLOOZIT^{MD} est un ADHÉSIF ET SCELLANT tout usage DE FORCE INDUSTRIELLE RÉSISTANT AUX UV ».

Une fois durci, GLOOZIT^{MD} reste flexible et peut supporter des changements de température ainsi que l'expansion et la contraction de matériaux non similaires. GLOOZIT^{MD} colle pratiquement tout.

Appliquez à température ambiante.

Température ambiante et de surface recommandée de 4°C (40°F) à 32°C (90°F)

TECH STEEL®

TECH STEEL	
PART#	FORMAT
16002	65 g
6004	130 g



Mastic époxyde renforcé d'acier • Devient dur comme l'acier en 15 minutes et vulcanisation complète en 1 heure

Adhère de façon permanente à :

AUTO/CAMION : réservoirs à essence, tuyaux d'échappement, silencieux, collecteurs, radiateurs, blocs-moteurs

MAISON : meubles, appareils ménagers, jacuzzi, piscines, gouttières, moustiquaires, verre, boiserie

FERME : équipement agricole, réservoirs à essence, gouttières, clôtures, équipement d'irrigation

MARINE : fibre de verre, aluminium, moteurs inboard/hors-bord, réservoirs à essence, réservoirs à eau

PASSE-TEMPS : artisanat, bijoux, céramique, plastique, maquettes, moules, verre, jouets

PLOMBERIE : CPV, ABS, robinets, accessoires, porcelaine, cuivre, laiton, vis foirées



RUST DESTROYER		
PART#	FORMAT	REC. MOYEN
73013	340 g	15 pi ²
73005	18.9 L	1500 pi ²

LA ROUILLE ARRÊTE ICI !

Apprêt et traitement antirouille dans un seul produit.

RUST DESTROYER^{MD} est un apprêt BREVETÉ conçu pour être appliqué directement sur métal rouillé, métal peint rouillé, métal dénudé, métal galvanisé, aluminium, étain et acier stanneux. Il convertit la rouille active en forme passive au contact. Une action absorbante de la pellicule de l'apprêt soulève simultanément la rouille de la surface et enveloppe tous les cristaux convertis de l'apprêt, éliminant ainsi l'exposition à l'oxygène et à l'humidité; ce qui prévient la formation de rouille supplémentaire. Il forme un écran résistant qui adhère à toutes les peintures et fournit une couche protectrice continue.

- Résistant à la chaleur jusqu'à 427°C (800°F)
- Appliquez directement sur la rouille
- Aucun décapage au jet de sable
- Aucun grattage jusqu'au métal dénudé
- Convient à la plupart des couches de finition de peinture
- Aucun lavage avant ou après l'application
- Aucun ponçage des finis lustrés pour améliorer l'adhérence

Bandelettes de test diagn. de liquide

BANDETTES DE TEST RAD CHEK POUR LIQUIDES DE REFROIDISSEMENT LONGUE DURÉE ET CONVENTIONNELS POUR AUTOMOBILES ET CAMIONS LÉGERS



1570
70 BANDETTES/BOUETTE
TESTE : réserve d'alcalinité, niveaux de pH et glycol (points de décongélation/d'ébullition).
TESTE : IAT,NOAT,HOAT,OAT



ACRONYMES DU LIQUIDE DE REFROIDISSEMENT :

- Technologie d'acide inorganique (IAT)
- Technologie d'acide organique de nitrite (NOAT)
- Technologie d'acide organique hybride (HOAT)
- Technologie d'acide organique (OAT)

BANDETTES DE TEST D'HUMIDITÉ

80600
10 BANDETTES/CARTE
POUR 5 HUILES - LTA, HUILE À MOTEUR (ESSENCE ET DIESEL), SERVODIRECTION, HYDRAULIQUE, TOUS LES LIQUIDES POUR FREINS, DOT 3, 4 ET 5.1 synthétiques et conventionnels

- Les bandelettes de test diagnostique de liquide évaluent l'état du liquide et identifient quand un liquide doit être changé
- Détecte la teneur en humidité de 0 - 5%

BANDETTES DE TEST DE pH DE LIQUIDE POUR FREINS DOT 3, 4 ET 5.1

80700
70 BANDETTES/BOUETTE
synthétiques et conventionnels
TESTE : les liquides pour freins automobiles à service intensif. Procure des résultats fiables pour déterminer l'état du pH du liquide pour freins. Trempez et lisez en 30 secondes.



TESTE LAPRÉSENCEDE LIQUIDEDEREFROIDISSEMENT DANS L'HUILEÀMOTEUR(essence et diesel) ET LE LIQUIDE DE TRANSMISSION AUTOMATIQUE

80900
50 BANDETTES/BOUETTE
• Mesure très unique, rapide et bonmarché
• Détecte la présence de liquide de refroidissement de 0 - 6%





BLOQUEUR DE FILETS BLEUAMOVIBLE PERMATEX®

24200 - Tube sur carte 6ml
24240 - Bouteille sur carte 36ml
24250 - Bouteille 50ml
24215 - GEL 10g Tube sur carte
Bloqueur universel amovible.



BLOQUEUR DE FILETS ROUGE GRANDE FORCE PERMATEX®

26200 - Tube sur carte 6ml
26240 - Bouteille sur carte 36ml
26250 - Bouteille 50ml
27115 - GEL 10g Tube sur carte
Bloqueur de filets permanent.



BLOQUEUR DE FILETS ORANGE À RÉSISTANCE HYBRIDE PERMATEX®

25209 - Tube sur carte 10ml
25236 - Tube sur carte 36ml
Bloqueur de filets hybride.



PERMATEX® SCELLANT DE FILETS

59206 - Tube sur carte 6ml
59234 - Bouteille 50ml

PERMATEX® HIGH PERFORMANCE 565

56550 - Tube sur carte 50ml

PERMATEX® MAXIMUM TEMPERATURE 567

56750 - Tube sur carte 50ml
Fixe et scelle les raccords filetés.



LE JOINT D'ÉTANCHÉITÉ THE RIGHT STUFF® NOIR

26015 - PowerBead 212g
30874 - Cartouche 147ml
30876 - Cartouche 300ml
30875 - 3pk Kit (w/gun)
Scelle instantanément, formant un joint de caoutchouc élastomérique durable et fiable.



LE JOINT D'ÉTANCHÉITÉ THE RIGHT STUFF® GRIS

30870 - Cartouche 147ml
34310 - Cartouche 300ml
Scelle instantanément pour former un joint de caoutchouc élastomérique fiable et durable.



LE JOINT D'ÉTANCHÉITÉ THE RIGHT STUFF® ROUGE

30878 - Cartouche 147ml
Conçu pour les moteurs haute performance ou lorsque la température est très élevée.



LE JOINT D'ÉTANCHÉITÉ THE RIGHT STUFF® 90 MINUTES

30873 - Tube sur carte 80mL
Le joint d'étanchéité The Right Stuff@90 minutes assure un scellement rapide au de remettre le véhicule en service en 90 minutes. Excellente adhérence et grande flexibilité.



SCELLANT ANAÉROBIQUE DE PERMATEX®

51550 - Tube sur carte 50mL
51580 - Cartouche 300mL
51850 - Tube sur carte 80mL
51845 - Cartouche 300mL
S'utilise sur les brides usinées rigides avec écart de 0.25 mm (0.01").



SCELLANTS À JOINTS PERMATEX®

58912 - Tube 80mL - Form-A-Gasket #1
58922 - Tube 80mL - Form-A-Gasket #2
80017 - Can 473mL - Aviation Form-A-Gasket #3
58981 - Can 118mL - High Tack® Sealant
80546 - Aérosol 255g - Spray-A-Gasket®
58985 - Aérosol 255g - Copper Spray-A-Gasket®
Conçu pour l'apprêt/scellage des joints précoupés.



JOINT D'ÉTANCHÉITÉ RTV ROUGE HAUTE TEMPÉRATURE PERMATEX®

59403 - Tube sur carte 80mL
59413 - Cartouche 300mL
Pour applications à température élevée ou de service intense.

ADHÉSIF/SCÉLLANT À LA SILICONE RTV PERMATEX®

59103 - transparent - Tube sur carte 80mL
59107 - transparent - PowerBead 205g
59113 - transparent - Cartouche 300mL
59203 - noir - Tube sur carte 80mL
59213 - noir - Cartouche 300mL
Excellent adhésif/scellant tout usage à la silicone RTV. Idéal pour sceller, coller, isoler, calfeutrer.

ÉPOXYDE 5 MINUTES D'USAGE GÉNÉRAL PERMATEX®

84111 - seringue sur carte 25mL
84114 - seringue sur carte 14mL

ÉPOXYDE 1 MINUTE TRANSPARENT PERMATEX®

84162 - seringue sur carte 25mL
Seringue de distribution à 2 sections facile à utiliser. Comble les fissures et colle des matières différentes. Peut être percé, usiné, limé et peinturé.

SOUDURE PLASTIQUE 5 MINUTES PERMATEX®

84125 - crème - seringue sur carte 25mL
84126 - noir - seringue sur carte 25mL
Époxyde à prise rapide en seringue pratique à deux parties. Peut être percé, poncé, limé ou peint. Résiste à la plupart des liquides comme l'essence et solvants. Prise en 5 minutes.

RUBAN ISOLANT LIQUIDE PERMATEX®

85121

- Scelle les connexions électriques
- S'applique sous forme liquide, puis sèche et devient un polymère vinylique souple
- Rend la connexion complètement étanche à l'air, à la saleté et à l'humidité



JOINT D'ÉTANCHÉITÉ ULTRA COPPER®

59703 - Tube sur carte 80mL
59713 - Cartouche 300mL
Conçu pour les moteurs haute performance ou lorsque la température est très élevée.



JOINT D'ÉTANCHÉITÉ ULTRA BLACK®

59803 - Tube sur carte 80mL
59813 - Cartouche 300mL
Adhérence supérieure aux surfaces huileuses avec durabilité à long terme.



JOINT D'ÉTANCHÉITÉ ULTRA GREY®

59903 - Tube sur carte 80mL
59913 - Cartouche 300mL
Efficace sous les forces de torsion élevées liées aux moteurs dont les boulons sont rapprochés (aspect spécifique des véhicules importés).



COMPOSÉ DE SOUDAGE À FROID PERMATEX®

14600 - Tube sur carte 2x28g
84119 - seringue sur carte 25mL
84319 - bâtonnet sur carte 56g
Système en deux parties d'adhésif et d'obturateur à prise rapide pour remplacer le soudage ou le brasage des pièces en métal fissurées ou cassées. Peut être percé, poncé, limé ou peint.



ÉPOXYDE 2 TONNE PERMATEX®

84116 - seringue sur carte 25mL
Adhésif clair, extrêmement puissant et non rétrécissant, spécialement conçu pour offrir une grande transparence et une bonne résistance aux chocs. Hydrofuge. N'est pas affecté par le sel, l'essence sans plomb, les essences minérales, l'huile et l'antigel.



PERMATEX® ULTRA BOND

49502 - Tube sur carte 2g
49512 - Bouteille sur carte 28g
30030 - Tube sur carte 2g GEL
Super colle universelle. Rendement et force supérieurs. Adhésif à prise rapide pour coller la plupart des matériaux. Caoutchouc, métal, bois, céramique, porcelaine, cuir, vinyle, papier, liège, tissu et la plupart des plastiques.





ANTIGRIPPANT ARGENT PERMATEX®
 76762 - Pot 113g
 76765 - Aérosol 241g
 76764 - Pot 454g
Mélange hautement raffiné d'aluminium, de cuivre et de graphite. Prévient l'éraillure pendant l'assemblage. Température de service : -54°C à 870°C (-65°F à 1600°F)



ANTIGRIPPANT CUIVRE PERMATEX®
 09127 - Pot bouchon-pinceau 227g
 09124 - Pot bouchon-pinceau 454g
Combat la rouille, le soudage à froid et la corrosion galvanique entre les pièces assemblées. Facilite l'assemblage et le démontage des pièces métalliques. Résiste à une température jusqu'à 982°C (1800°F).



ANTIGRIPPANT NICKEL PERMATEX®
 77124 - Pot bouchon-pinceau 227g
 77164 - Pot bouchon-pinceau 454g
Empêche l'éraillure en cours d'assemblage et assure un démontage facile. Efficace sous pression et température extrêmes jusqu'à 1315°C (2400°F). Recommandé pour l'acier inoxydable, le titane et les alliages de nickel.



LUBRIFIANT POUR FREINS EXTRÊME À BASE DE CÉRAMIQUE PERMATEX®
 24126 - Pot 236mL
Lubrifiant 100 % synthétique avec particules de céramique. Offre une lubrification et une performance supérieures. Offre une protection étanche contre l'eau et la corrosion. Temp. de service : -46°C à 1649°C (-50°F à 3000°F).



LUBRIFIANT SILICONE POUR FREINS PERMATEX®
 24120 - Tube 80mL
 24121 - Pot 236mL
Lubrifiant haute température pour prévenir le grippage ou le collage des composantes de freins à disque. Empêche le gonflement des manchons et des joints en caoutchouc. Température de service: -40°C à 204°C (-40°F à 400°F).



LUBRIFIANT POUR FREINS AVEC CÉRAMIQUE ET SILICONE PERMATEX®
 24127 - Tube sur carte 28mL
 24122 - Pot 236mL
Lubrifiant synthétique haute température pour prévenir le grippage ou le collage des composantes de freins à disque. Empêche le gonflement des manchons et des joints en caoutchouc. Température de service : -40°C à 204°C (-40°F à 400°F).



ANTI-BRUIT POUR FREINS À DISQUE PERMATEX®
 24155 - Aérosol 255g
 31868 - 118ml Bottle
Élimine le grincement des freins en amortissant les vibrations entre l'étrier et la plaquette. Assure un montage plus serré entre l'étrier et la plaquette.



GRAISSE DIÉLECTRIQUE PERMATEX®
 22066 - Tube sur carte 28g
 22064 - Tube sur carte 85g
 22065 - Puissance peut 85g
Nécessaire pour la mise au point efficace des systèmes d'allumage haute énergie. Empêche les fuites de tension autour des connexions électrique.



PROTECTEUR ET SCÉLANT À BATTERIE GUMOUT®
 29224 - Aérosol 141g
Enduit et scelle les bornes pour les protéger de la corrosion. Prolonge la durée utile de la batterie. Facilite le transport du courant électrique.



NETTOYANT À BATTERIE PERMATEX® SA-8
 SA-8 - Aérosol 163g
Pénètre et élimine instantanément la corrosion, la saleté et la crasse. Protège contre la corrosion. Agit rapidement.



**NETTOYANT À MAINS FAST ORANGE®
LOTION PIERRE PONCE**

25102 - Bouteille 221mL
25117 - Bouteille 443mL
25217 - Bidon 1.89L
25219 - Bidon 3.78L

Le nettoyant à mains avec pierre ponce, biodégradable sans eau ni dissolvant de pétrole. Contient de l'aloès, de la lanoline, du jojoba et de la glycérine pour revitaliser et protéger la peau.



**NETTOYANT À MAINS FAST ORANGE®
LOTION DOUCE**

23102 - Bouteille 221mL
23117 - Bouteille 443mL
23217 - Bidon 1.89L
23218 - Bidon 3.78L

Le nettoyant à mains lotion douce, biodégradable sans eau ni dissolvant de pétrole. Contient de l'aloès, de la lanoline, du jojoba et de la glycérine pour revitaliser et protéger la peau.



**NETTOYANT À MAINS FAST ORANGE®
XTREME LOTION PIERRE PONCE**

25619 - cerise - Bidon 3.78L
25616 - orange - Bouteille 443ml
25618 - orange - Bidon 3.78L

Nettoyant à mains de qualité professionnelle avec poudre de pierre ponce. Contient des produits revitalisants de qualité supérieure qui hydratent et adoucissent les mains gercées.



**SERVIETTES NETTOYANTES
FAST ORANGE®**

25050 - Pochette 25 pièces
25051 - Seau 72 pièces

Serviette pré-imbibée d'un nettoyant puissant aux agrumes naturels. Possède un côté texturé pour le nettoyage des taches tenaces sur les mains, les outils et les surfaces de travail et un côté lisse pour les tâches générales.



**NETTOYANT DÉGRAISSANT
DÉSINFECTANT SPRAY NINE®**

C26822 - Bouteille 650mL
C26832 - Bouteille 946mL
C26804 - Bidon 4L
C26820 - Seau 20L
C26845 - Baril 208L

Élimine plus efficacement les taches, la graisse, les saletés et les bactéries les plus tenaces que tout autre détergent.



**DÉGRAISSANT ULTRA-PUISSANT
GREZ-OFF®**

C12532 - Bouteille 946mL
C12501 - Bidon 3.78L
C12520 - Seau 20L
C12545 - Baril 208L

Dégraissant ultra puissant de qualité professionnelle. Déloge rapidement graisse, huile, goudron, fluides hydrauliques, lubrifiants et crasse. Convient pour métal, plastique, vinyle, caoutchouc et fibre de verre.



**NETTOYANT POUR VITRES ET ACIER
INOXYDABLE SPRAY NINE®**

C23319 - Aérosol 600g

Fait disparaître saleté, poussière, traces de doigts, traînées et graisse légère des surfaces de verre, d'acier inoxydable et de métal.



NETTOYANT POUR BÉTON SPRAY NINE®

C11525 - Seau 11.3kg

Élimine graisse, crasse et saleté sur les planchers de béton. Puissante poudre détergente alcaline. Garages, baies de service, ateliers d'usinage et usines.



**TRAITEMENT ORIGINAL POUR LES
VITRES RAIN-X®**

36231 - Bouteille 207mL
36232 - Bouteille 473mL

Améliore la visibilité par temps de pluie. Repousse la pluie, la neige et la neige fondue. Pour toutes les surfaces vitrées extérieures des voitures et des embarcations nautiques.



**PNEUS MOUSSE ET BRILLANCE
BLACK MAGIC®**

36081 - Tire Shine - Aérosol 425g
36201 - Tire Foam #1 - Aérosol 510g
36202 - Tire Foam #2 - Aérosol 510g
Soin des pneus en une étape - vaporisez et laissez agir. Nettoie, fait reluire et protège les pneus.



BARRAGE DE RETENUE DU LIQUIDE DE REFROIDISSEMENT

Outil simple qui retient le liquide de refroidissement à l'intérieur du moteur lorsque d'autres composants sont retirés pour effectuer une réparation ou un remplacement.



AVANTAGES

- Crée une dépression, retenant ainsi le liquide de refroidissement dans le moteur sans devoir effectuer un pompage manuel ni démarrer le moteur
- Convertit rapidement l'appareil en testeur de pression
- Aucune nécessité de vidanger le bloc-moteur pour effectuer de simples réparations
- Remplissage de liquide de refroidissement

QUANT L'UTILISER

- Lors du remplacement d'un tuyau de chauffage
- Lors du remplacement d'un capteur de ventilateur
- Lors du remplacement d'une sonde de température
- Lors de la pose d'une soupape d'arrêt pour des réchauffeurs et séparateurs de carburant
- Lors du remplacement d'un système de chauffage de cabine
- Lors du remplacement d'une soupape de commande de chauffage

RÉSERVOIR DE CIRCULATION INDUSTRIEL CHAUFFE-MOTEUR

Les réservoirs de circulation chauffe-moteur fournissent un préchauffage fiable pour les démarrages du moteur par toutes températures en chauffant le liquide de refroidissement dans le moteur.

Applications:

Groupe électrogène diesel & essence, Compresseur & Mât d'éclairage mobile



PART NO.	VOLTS	WATTS	AMPS	GRANDEUR ENTRÉE/SORTIE	LONGUEUR CORDON	GRANDEUR RÉSERVOIR	FICHE	UL LISTED	CSA
Thermostat marche/arrêt - 60°/80°F (16°C/27°C)									
3305028	120	750	6.3	5/8"	5' (1.5m)	Petit	A	Non	Oui
3305040	120	1000	8.3	5/8"	5' (1.5m)	Petit	A	Non	Oui
3309526	120	1500	12.5	3/4"	5' (1.5m)	Grand	A	Non	Oui
3305004	120	2250	18.8	3/4"	7' (2m)	Grand	C	Non	Oui

CHAUFFE-LIQUIDE - SÉRIE HYDRALINER

Préchauffe le circuit hydraulique, que le moteur tourne ou non, en utilisant le liquide de refroidissement du moteur.



PART NO.	LONGUEUR DU TUBE		ÉTENDUE DE LA SURFACE NOMINALE	BTU/H NOMINALE (1)	APPLICATION STANDARD (TEMP. DE L'AIR AMBIANT) À -20°F / -29°C (2)	APPLICATION STANDARD (TEMP. DE L'AIR AMBIANT) À -40°F / -40°C (2)
H-4000-16	15"	18"	250 in2	Eau 10,000	Jusqu'à 50 gallons	Jusqu'à 19 gallons US
H-4000-16-STOR	381 mm	457 mm	16 dm2	Huile 5,000	US 190 litres	72 litres
H-4000-20	19"	22"	315 in2	Eau 13,000	Jusqu'à 63 gallons	Jusqu'à 25 gallons US
H-4000-20-STOR	483 mm	559 mm	20 dm2	Huile 6,500	US 239 litres	90 litres
H-4000-24	23"	26"	385 in2	Eau 16,000	Jusqu'à 77 gallons	Jusqu'à 30 gallons US
H-4000-24-STOR	584 mm	660 mm	24 dm2	Huile 8,000	US 292 litres	113 litres

Le tube d'immersion est vendu en diverses longueurs comprises entre de 7 po et 23 po. Voir la gamme complète dans le catalogue Arctic Fox sur www.phillipsandtemro.com.

CHAUFFE-CARBURANT - INSTALLATION SUR CANALISATION

Échangeur de chaleur se servant du liquide de refroidissement pour empêcher la gélification du carburant et maintenir l'état de marche.

Installation facile sur l'équipement d'origine. Préchauffage électrique 120 V en option.



PART NO.	ENTRÉE DU LIQUIDE DE REFROIDISSEMENT	ENTRÉE DU CARBURANT	LONGUEUR DE TUBE	DIM. EXT. DU TUBE	LONGUEUR TOTALE	ÉTENDUE DE LA SURFACE	OPTION DE PRÉCHAUFFAGE
I-909BT-B100	1/2" NPT	1/2" NPT	9.75"/248mm	2.0"/51mm	15.5"/394mm	100"2/645.2cm2	Non
I-909BTEH-B100	1/2" NPT	1/2" NPT	9.75"/248mm	2.0"/51mm	18.5"/470mm	100"2/645.2cm2	120 VAC
I-1518BT-B100	1/2" NPT	1" NPT	18.0"/457mm	2.375"/60mm	25.5"/648mm	320"2/2064.5cm2	Non

Voir la gamme complète des réchauffeurs de carburant et de liquide dans le catalogue Arctic Fox sur www.phillipsandtemro.com.



RÉCHAUFFEURS À CIRCULATION SÉRIE 41



Applications:

Industrielles, agricoles et hors-route

Caractéristiques :

- Réglage par thermostat S'ouvre à 190°F (88°C), se ferme à 151°F (66°C)
- Installation uniquement verticale. Dimensions : 2 / po x 8 / po (7 cm x 21,6 cm)
- Cordon fixe à trois fils de 5 pi (1,52 m) à usage intensif; le réchauffeur 2000 W est doté d'un cordon fixe de 22 po
- Construction robuste en aluminium moulé qui résiste aux chocs et à la corrosion



PART NO.	WATTS	VOLTS	AMPS		GRANDEUR DE LA PRISE	ÉLÉMENT DE	THERMOSTAT
2204010	750	120	16	A	5/8"	2204061	2204266
2204029	1000	120	12	A	5/8"	2204088	2204266
2204037	1500	120	8	A	5/8"	2204096	2204266
3300091	2000	120	6	C	5/8"	3300093	2204266

Voir la gamme complète des réchauffeurs à circulation dans le catalogue Zerostart sur www.phillipsandtemro.com.

CORDONS LUMINEUX



Applications:

Industrie de l'automobile et camions légers

Caractéristiques :

- Voyant DEL visible jusqu'à 50 pi permettant une surveillance à distance
- Repère visuel indiquant que l'alimentation électrique parvient au chauffe-moteur.
- S'adapte aux cartouches chauffantes et aux chauffe-bloc les plus vendus sur le marché des pièces de rechange
- Il est possible d'acheter le cordon séparément et de l'ajouter au chauffe-bloc existant
- Homologué CSA



Les tableaux indiquant les applications et les modèles sont disponibles dans le catalogue Zerostart sur www.phillipsandtemro.com.

Cordons de rechange

CORDON LUMINEUX	CORDON STANDARD	LONGUEUR DU CORDON
3600116	3600006	5" (1.52m)
3600117	3600005	5" (1.52m)
3600118	3600001	5" (1.52m)
3600119	3600082	5" (1.52m)
3600119	3600083	5" (1.52m)

CARTOUCHES CHAUFFANTES

S'adapte aux applications Dodge, Jeep et Chrysler



Part No. 3100128
Cordon de rechange: 3600120



Part No. 3100131
Cordon de rechange: 3600121

Les tableaux indiquant les applications et les modèles sont disponibles dans le catalogue Zerostart sur www.phillipsandtemro.com.



COUSSINS CHAUFFANTS FLEXIBLES



PART NO.		VOLTS	AMPS	DIMENSION DU COUSSIN	CAPACITÉ DU CARTER D'HUILE	LIQUIDE HY-	APPLICATION	
3400031	125	120	1.0	3" round	3 - 6 U.S. Qts (2.9 - 5.7 L)	n/a	Petites à moyennes voitures et berlines. Exemples: Kia, Honda, Hyundai.	
3400030	50	120	0.4	3.5" x 1.25"	1 - 3 U.S. Qts (1.0 - 1.9 L)	n/a	Boîtes de vitesse, génératrices domestiques, VTT, motoneiges, boîtes d'engrenages et petits moteurs.	
3400032	125	120	1.0	6" x 1.5"	3 - 6 U.S. Qts (2.9 - 5.7 L)	n/a	Carters d'huile nervurés et boîtes de vitesse automatiques. Exemples: Toyota 4Runner et voitures européennes	
3400033	250	120	2.1	3.75" x 4.25"	5 - 13 U.S. Qts (4.7 - 12.3 L)	10 to 30 Gallons	La plupart des moteurs 6 cylindres et petits 8 cylindres. Pour application marine.	
3400034	500	120	4.2	5" x 7"	13 - 27 U.S. Qts (12.3 - 25.5 L)	20 to 50 Gallons	Camions de taille moyenne, VUS et camions utilitaires commerciaux moyens à lourds.	
3400035	1000	120	8.3	6" x 10.75"	26 - 48 U.S. Qts (24.6 - 45.4 L)	50 to 100 Gallons	Camions de taille moyenne, VUS et camions utilitaires commerciaux moyens à lourds.	
3400036	60	120	0.5	5.5" x 8.5"	CHAUFFE - BATTERIE (coussin antiadhésif)	n/a	Toutes les automobiles et tous les camions. La plupart des batteries	
3400038	180	120	1.5	13" x 20.5"	CHAUFFE - BATTERIE (coussin antiadhésif)	n/a	Coussin chauffant pour grande batterie. S'ajuste à 3-4 batteries du groupe 31	



AIMANT CALORIFÈRE®



Part No. 3400017

- 200 watts – 120 volts c.a.
- Un thermostat intégré maintient une température optimale — ne dépasse pas 250°F (121°C)
- Dimensions – 4 3/8 po (11 cm) (L.) x 2 / po (6,3 cm) (l.) x 3 po (7,5 cm) (H.) (poignée incluse)



CHAUFFE-BATTERIE DE STYLE COUVERTURE



Part No. 3400017

- Fonctionnement 120 V c.a.
- Chauffe-batterie de style couverture qui réchauffe le noyau de la batterie jusqu'à 60° à 70° au-dessus de la température ambiante pour un démarrage rapide
- L'isolant thermique ThinsulateMC permet de maintenir la température de la batterie par temps chaud ou froid
- Tous les chauffe-batterie de style couverture ont une hauteur de 5 po (12,7 cm) et une épaisseur de / po (1,1 cm)

PART NO.	THERMO-STAT	LON-GUEUR	PUISSANCE EN WATTS	LONGUEUR DU CORDON	TAILLE DE LA BETTERIE
2800055	--	28"	50	30"	Série 22NF, 26, 26R, 51, 51R, 70
2800073	60°-80°F (16-27°C)	34"	50	72"	Série 22NF, 26, 26R, 51, 51R, 70
2800063	--	36"	80	30"	Série 24, 24F, 24H, 24R, 24T, 25, 27, 27F, 27H, 31, 34, 34R, 35, 74, 38
2800074	60°-80°F (16-27°C)	42"	65	72"	Série 24, 24F, 24H, 24R, 24T, 25, 27, 27F, 27H, 31, 34, 34R, 35, 74, 38
2800075	60°-80°F (16-27°C)	50"	80	72"	Série 30H, 31
2800076	60°-80°F (16-27°C)	66"	130	72"	Série 4D, 6D
2800071	--	72"	160	30"	Série batteries du camion - systèmes parallèles
2800077	60°-80°F (16-27°C)	74"	160	72"	Série 8D

Thinsulate^{MC} est une marque de commerce de la société 3M.



CHAUFFERETTE D'HABITACLE



Part No. 2600900

- Idéale pour les automobiles, les camions légers et les véhicules récréatifs.
- 900 watts – 120 volts c.a. – 3 000 BTU
- Se monte au sol ou au-dessous du tableau de bord. Support de montage inclus
- Taille compacte : 7 po (17,6 cm) (L.) x 4,5 po (11,3 cm) (l.) x 2,75 po (7 cm) (H.)
- Longueur du cordon : 7,5 pi (2,3 m)
- Comprend un ventilateur soufflant



PINCES VÉRIFICATION NOIRE ET ROUGE
839BP



TIGE À BORNE 1 POS ET 1 NÉG
879FBP



6-1/0 BORNES DE BATTERIE UNIVERSELLE
880-31



BORNE BATT UNIV ROBUSTE CA1-4/0
880HDBP



BORNES DE BATTERIE MARINE
899PBP - POS 3/8"
898NBP - NEG 5/16"



CA4 COSSE ANNEAU TUBUL
4239PR - 3/8"
4238PR - 5/16"



USAGE GÉNÉRAL
925-11
40/30A 12V DC



RELAIS SCÉLLÉ RÉSISTANT AUX INTEMPÉRIES
927-11
40/30A 12V DC



DISJONCTEUR ENFICHABLE
3786BP - 15A
3787BP - 20A
3788BP - 30A



DISJONCTEUR
3794-11 - 30A
3795-11 - 40A
3796-11 - 50A



50 LB. COLLIERS DE SERRAGE
7066-0C - 7.5"
7067-0C - 11"
7068-0C - 14"



15po COLLIERS DE SERRAGE ROBUSTE
7068HD-0C - UV NOIR
7068HD-C - NATUREL



COLLIERS DE SERRAGE PERFORMANCE
7295-36 - 7.5"
7296-36 - 11"
7297-36 - 14"
7298-36 - 14" HD
Évalué à -40°C
Protection UV augmentée



RUBAN AUTO-FUSIONNANT PERFORMANCE
3469-0-31
3469-5-31
Aucun adhésif, ruban se fonte sur lui même.



BOÎTES DE JONCTION 7 BROCHES
990E



PASSE-FILS VINYLE
6121BP - 25/64"
6124BP - 3/4"
6125BP - 1/2"



COLLIER TROUS FIXATION 1/4po
7314PK - 1/4"
7315PK - 3/8"
7316PK - 1/2"



COSSES BOUT-À-VOUT ÉVASÉS - PVC
1700-CS - ROUGE, CA22-18
1800-CP - BLEU, CA16-14
1900-CP - JAUNE, CA12-10



COSSES RONDE - #10 - MANCHON EN PVC
1705-CS - ROUGE, CA22-18
1805-CS - BLEU, CA16-14
1905-CP - JAUNE, 12-10CA



BOITIER/VERR 2VOIES
7990-11 - FEM
7991-11 - MALE



FUSIBLE À LAME MIN
110-BP - 10A ROUGE
115-BP - 15A BLEU
120-BP - 20A JAUNE



PORTE FUSIBLE RÉSISTANT À L'EAU À LAME MIN
131-11
16GA 15A



AJOUTEZ UN CIRCUIT À LAME MIN
981-11



FUSIBLE À LAME MAX
220-11 - 20A JAUNE
230-11 - 30A VERT
240-11 - 40A ORANGE



PORTE FUSIBLE À LAME MAX
206-11
8GA 60A



FIL FUS PROFIL BAS FEM MINI
9586-11 - 30A ROSE
9587-11 - 40A VERT



FUSIBLE ANM/AMG
9700-11 - 80A
9701-11 - 100A
9702-11 - 125A



PORTE FUSIBLE À ANM/AMG
9711-31



FUSIBLE ANL
9812-11 - 150A
9815-11 - 300A
9816-11 - 325A



PORTE FUSIBLE À HAUTE INTENSITÉ
9800-31



ANS HIGH AMP FUSES
9720-11 - 50A
9721-11 - 80A
9723-11 - 125A



**PORTE FUSIBLE
30-175A**
9710-11



**FUSIBLE À LAME
STANDARD**
965-BP - 15A BLEU
966-BP - 20A JAUNE
968-BP - 30A VERT



**AJOUTEZ UN
CIRCUIT À LAME
STANDARD**
982-11



**FUSIBLE DE BORNE
DE BATTERIE 58V**
9875-11 - 30A
9876-11 - 40A
9877-11 - 50A



**FUSIBLE À PROFILE
BAS**
9945-14 - 10A ROUGE
9946-14 - 15A BLEU
9947-14 - 20A JAUNE



**AJOUTEZ UN CIRCUIT
À PROFILE BAS**
9950-11



FUSIBLE MICRO 2
10210-14 - 10A ROUGE
10215-14 - 15A BLEU
10220-14 - 20A JAUNE



**AJOUTEZ UN
CIRCUIT À
MICRO 2**
10200-11
16GA 10A



FUSIBLE MICRO 3
10305-14 - 5A BRONZE
10310-14 - 10A ROUGE
10315-14 - 15A BLEU



**AJOUTEZ UN
CIRCUIT À MICRO 3**
10300-11
16GA 15A



**ÉLÉMENTS FUSIBLES
MICRO**
10420-11 - 20A BLEU
10425-11 - 25A BLANC
10430-11 - 30A ROSE



**ÉLÉMENTS FUSIBLES
MICRO-RAINURES**
10450-11 - 15A GRIS
10451-11 - 20A BLEU
10452-11 - 25A BLANC



**GAINES
FENDUE
ALVÉOLÉE**
5140PK - 1/4"
5141PK - 3/8"
5142PK - 1/2"



**TUBE
ENVELOPPANT
TRESSÉ ET FENDU**
8423-0-44 - 1/8"
8424-0-44 - 1/4"
8426-0-44 - 1/2"



**PRISE DE TYPE
INDUSTRIEL**
8956-11 - FEMELLE
8957-11 - MÂLE



**TUBES THERMO-
RÉTRÉCISSABLES
MAGMAFLO 4:1**
8361-43 - 6mm
8362-43 - 8mm
8363-43 - 12mm
8364-43 - 18mm



**GAINE THERMO-
RÉTRÉCISSABLE EN TISSU
À PAROI DOUBLE**
8391-34 - 3/4"
8393-34 - 1 1/2"
8394-34 - 2"
8396-34 - 2.75"



**TUBE THERMO-
RÉTRÉCISSABLE À DOUBLE
PAROI**
8330-A - 3/16"
8331-A - 1/4"
8332-A - 3/8"
8333-A - 1/2"
8335-43 - 1"



INTERRUPTEUR SCÉLÉ
9427-11 - SPST - 12V 25A
9428-11 - SPDT - 25A 12V / 12A 24V
9429-11 - MOM SPDT - 25A 12V / 12A 24V



**INTERRUPTEUR AVEC
MANCHE DE TYPE
BAGUETTE MÉTALLIQUE**
SPST
9432-11 - 12V 20A



picocanada.com



INTERRUPTEUR AVEC MANCHE DE TYPE BAGUETTE MÉTALLIQUE SPST
9435BP
12V 25A



INTERRUPTEUR À LEVIER ROBUSTE
9436BP
6-24V @ 50A



INTERRUPTEUR À SOLENOÏDE À SERVICE CONTINU
9497-11
12V 85A



RUBAN ISOLANT PVS TOUTE SAISON 66pi
3466-0E - NOIR
-10 TO 80°C
(14 TO 176°F)



RUBAN SCELLANT POUR FILETAGE
3467E
ÉVALUÉ -190°C À 280°C
40pi ROULLEAU x 1/2po LARGEUR



EMBOUIT CAMÉLÉON
420-31 - CM DIE 10-20 GA
421-31 - B1 DIE 4-6 GA
427-31 - K4 DIE 16-20 GA



KIT D'OUTIL SERTIR CAMÉLÉON 8,7 po AVEC EMBOUIT A,A1,B ET OUTIL À DÉNUDER
410-91



RUBAN POUR TEMPS FROID 66 pi
3468-31
-18 À 105°C
(0 À 220°F)



FLUX LIQUIDE SANS NETTOYAGE 2OZ
6156-11



PASTILLE SOUDAGE
6157-12 - 6CA GRISE
6161-12 - 2CA VERT
6164-12 - 2/OCA ORANGE



CHALUMEAU MICRO
8247-31
2400°F (1300°C)



CHALUMEAU AU BUTANE 4 EN 1
8257-31
Utilisez comme chalumeau, fer à souder, soufflante d'air chaud, ou outil pour tube thermo-rétractible.



CONNECTEUR DE REMORQUE
1871BP - 2 broches
1873BP - 4 broches



OUTIL SERTIR WEATH PACK
187-11
24-14 AWG



OUTIL ROBUSTE DE SERISSAGE/ COUPE FIL
365-11
22-10 AWG



MINI OUTIL DE SERTISSAGE DE FIL 4 DANS 1
370-11
12-20 AWG



PINCE À DÉNUDER AUTOMATIQUE
455-11
26-10 AWG



CORDON DE CAOUTCHOUC DE TYPE SJOOW 100'
8905C - 14/3 GA
Noir - Vert - Blanc



6 PÔLE 35A
9475-11 - prise mâle
9476-11 - prise mâle
9477-11 - prise femelle



ADAPTEUR DE RACCORD DE REMORQUE
Prise mâle à sept pôles à femelle plate quatre voies
7717-11



#9482-BP #9483-BP #9490-31
CONNECTEUR DE REMORQUE À 7 PÔLES
9482BP - prise mâle
9483BP - prise femelle
9490-31 - support

CÂBLE DE SOUDAGE 100pi ÉVALUÉ -50°C À 105°C 600V
8059-C
2/O AWG



FIL PRIMAIRE 20pi
8114-5-MS - rouge
8114-0-MS - noir



FIL AUTOMOBILE ROBUSTE AVEC CHEMISE GRIS 100pi
8147C - 16/2 GA
8148C - 14/2 GA



CÂBLE GXL
8210-0-29 - 10GA noir
8212-1-29 - 12GA bleu
8214-2-29 14GA brun



CÂBLE BRANCHEMENT
8814-5-29 14GA rouge
8816-6-29 16GA blanc
8818-7-29 18GA jaune



ANTIGEL + LIQUIDE DE REFROIDISSEMENT
VÉHICULES ASIATIQUES FLUIDE ROUGE



50/50
#78007

PROTECTION À LA POINTE DE L'INDUSTRIE

De la rouille et de la corrosion en dommageant le moteur

15 ANS/560 000 KM DE DURÉE DE VIE DU LIQUIDE

ANTIGEL + LIQUIDE DE REFROIDISSEMENT
VÉHICULES EUROPÉENS FLUIDE VIOLET



50/50
#78114

PROTECTION À LA POINTE DE L'INDUSTRIE

De la rouille et de la corrosion en dommageant le moteur

5 ANS/250 000 KM DE DURÉE DE VIE DU LIQUIDE

ANTIGEL + LIQUIDE DE REFROIDISSEMENT
VÉHICULES ASIATIQUES FLUIDE VERT



50/50
#78122

PROTECTION À LA POINTE DE L'INDUSTRIE

De la rouille et de la corrosion en dommageant le moteur

15 ANS/560 000 KM DE DURÉE DE VIE DU LIQUIDE

ANTIGEL + LIQUIDE DE REFROIDISSEMENT
VÉHICULES EUROPÉENS FLUIDE BLEU



50/50
#78023

PROTECTION À LA POINTE DE L'INDUSTRIE

De la rouille et de la corrosion en dommageant le moteur

5 ANS/250 000 KM DE DURÉE DE VIE DU LIQUIDE

ANTIGEL + LIQUIDE DE REFROIDISSEMENT
VÉHICULES ASIATIQUES FLUIDE BLEU



50/50
#78015

PROTECTION À LA POINTE DE L'INDUSTRIE

De la rouille et de la corrosion en dommageant le moteur

15 ANS/560 000 KM DE DURÉE DE VIE DU LIQUIDE

ANTIGEL + LIQUIDE DE REFROIDISSEMENT
VÉHICULES NORD-AMÉRICAINS ORANGE LIQUIDE



50/50
#78221

PROTECTION À LA POINTE DE L'INDUSTRIE

De la rouille et de la corrosion en dommageant le moteur

15 ANS/560 000 KM DE DURÉE DE VIE DU LIQUIDE

ANTIGEL + LIQUIDE DE REFROIDISSEMENT
TOUS LES VÉHICULES



CONCENTRATÉ
#71621

PROTÈGE INSTANTANÉMENT CONTRE LA ROUILLE ET LA CORROSION

10 ANS/500 000 KM DE DURÉE DE VIE DU LIQUIDE



PRESTONE LIQUIDE DE SERVODIRECTION

DURÉE DU LIQUIDE DE 80 500 KM

PROTECTION CONTRE L'USURE

Duree de vie du système accrue

PART#	PACK
77512	6/355 mL
77497	6/946 mL



PRESTONE SYNTHETIQUE LIQUIDE DE SERVODIRECTION - N.-AMERICAINS, EUROPÉENS & ASIATIQUES

DURÉE DU LIQUIDE DE 160 000 KM

2X PLUS DE PROTECTION ANTI-USURE

AMERICAN VEHICLES	PACK
77463	6/355 mL
ASIAN VEHICLES	PACK
77471	6/355 mL
EUROPEAN VEHICLES	PACK
77489	6/355 mL



PRESTONE LIQUIDE POUR FREINS - DOT 3

DURÉE DU LIQUIDE DE 80 500 KM

PRÉVENEZ LA SURCHAUFFE ET L'ÉVANOUISSEMENT DU FREIN GRÂCE

À une formule de première qualité

DOT 3	PACK
77405	6/355 mL
77421	6/946 mL



PRESTONE LIQUIDE POUR FREINS - DOT 4

DURÉE DU LIQUIDE DE 80 500 KM

PRÉVENEZ LA SURCHAUFFE ET L'ÉVANOUISSEMENT DU FREIN GRÂCE

À une formule de première qualité

DOT 4	PACK
77439	6/355 mL
77447	6/946 mL





GUIDE POUR MOYEU DE REMORQUE, FREIN, ROULEMENT ET JOINT

KITS DE MOYEU DE REMORQUE

- Les kits comprennent des roulements et des joints préassemblés pour une réparation complète.
- Corrigez la cause; pas seulement le symptôme. Si le roulement est défectueux, le moyeu l'est aussi. Le remplacement des deux est donc la meilleure solution à long terme.
- Les kits de moyeux de remorque peuvent être réparés sur place.



PTC	DESCRIPTION	MOYEU	GOUPILLE FENDUE	JOINT	GOUGEON	BOUCHON AN-TI-POUS-SIÈRE	ROULEMENT	KIT DE MOYEU DE REMPLACEMENT PTC
58550	Convient aux fusées de 1-3/8" à 1-1/16" avec 5 boulons sur un cercle de 5"	1	1	PT442251	5	1	PTL68149	Dexter 84550BX
							PTL68111	E-Trailer
							PTL44649	AKHUB550-35-K
							PTL44610	
58555	Convient aux fusées de 1-3/8" à 1-1/16" avec 5 boulons sur un cercle de 5 1/2".	1	1	PT442251	5	1	PTL68149	Dexter 84555UC1
							PTL68111	E-Trailer
							PTL44649	AKHUB555-35-K
							PTL44610	
365566	Convient aux fusées de 1-1/4" à 1-3/4" avec 6 boulons sur un cercle de 5 1/2".	1	1	PT442109	6	1	PT15123	Dexter 8-213-SUC1
411250	Convient aux fusées de 1" avec 4 boulons sur un cercle de 4".	1	1	PT203025	4	1	PTL44643	Dexter 008-091
							PTL44610	Bass Pro 13100
								Red Neck 34822
581750	Convient aux fusées coniques de 1-3/8" à 1-1/16" avec 5 boulons sur un cercle 4 1/2".	1	1	PT442251	5	1	PTL68149	Dexter 008-248
							PTL68111	Bass Pro 13511
							PTL44649	Red Neck 84545
							PTL44610	
512590	Convient aux fusées de 1" avec 5 boulons sur un cercle de 4 1/2".	1	1	PT203025	5	1	PTL44643	Red Neck 348225bx
							PTL44610	Redtrailer 155b
								Shipshape 13210
511655	Convient aux fusées de 1-1/16" avec 5 boulons sur un cercle de 4 1/2".	1	1	PT203025	5	1	PTL44649	Red Neck 8-259-UCI
							PTL44610	Redtrailer 156B
								Shipshape 13311
								Valmar 80582
								Carryon 155

SYSTÈMES DE FREINS ÉLECTRIQUES POUR REMORQUES ET TAMBOURS

Les ensembles de frein comprennent : plaque d'appui, garnitures de sabots, aimants, levier d'actionnement, vis de réglage et ensemble de ressort.

PTC	DESCRIPTION	CÔTÉ	CAPACITÉ	BOULONS
331010-1	10" x 2-1/4", Système de frein électrique	Droit	3,500 lbs	4 Boulons
331010-2	10" x 2-1/4", Système de frein électrique	Gauche	3,500 lbs	4 Boulons
363233-1	12" x 2", Système de frein électrique	Droit	6-7,000 lbs	5 Boulons
363233-2	12" x 2", Système de frein électrique	Gauche	6-7,000 lbs	5 Boulons



**Remarque: Joints et roulement vendus séparément.



ralston.ca



INTEPLAST GROUP[®]
W. Ralston

VOTRE FOURNISSEUR DE SOLUTIONS DE FILM EN POLYETHYLENE ET DE GESTION DES DECHETS

SÉRIE 2700 – SACS POUBELLE INDUSTRIELS, NOIR

SÉRIE 2900 – SACS POUBELLE INDUSTRIELS

SACS SUPERSAK™ CONTRACTOR, NOIR

SACS ECOPERFORMANCE® TRÈS RÉSISTANT, NOIR



- Notre ligne la plus solide de produits recyclés purs de sacs-poubelle noirs.
- Sacs-poubelle certifié UL Ecologo® UL-126.

- Notre ligne de valeur écologique de sacs-poubelle transparents et colorés
- Sacs-poubelle certifié UL Ecologo® UL-126

- Les sacs Supersak™ Contractor sont les sacs les plus solides que nous fabriquons
- Fabriqué à partir de matériaux recyclés vierges et post-industriels et post-consommation.

- Mélange de résine vierge et résine recyclée de grande qualité
- Contient jusqu'à 80 % de matière recyclée postconsommation et postindustrielle.

No.	Grandeur	Sacs/caisse
278101	26 x 36	125
278301	30 x 38	125
278501	35 x 50	100
278701	42.5 x 48	75

No.	Catégorie	Grandeur	Sacs/caisse	Couleur
295210	Régulier	20 x 22	500	Blanc
296400	Régulier	35 x 47	200	Trans
297108	Résistant	26 x 36	200	Bleu
297308	Résistant	30 x 38	200	Bleu

No.	Grandeur	Catégorie
38001	35 x 50	Ultra Tough

No.	Grandeur	Sacs/caisse
EP3550XSB	35 x 50	100
EP3038XSC	30 x 38	125
EP3547XSC	35 x 47	100
EP4248XSC	42 x 48	75

LORSQUE LA QUALITE ET LE PRIX SE RENCONTRE FACE A FACE. PREMIÈRE QUALITÉ



www.bestbuydistributors.ca/fr

Qualité
À TOUT
Prix[™]



RAPIDFIX

Système à Double Adhésion RapidFix

#6121728EF

10ML



**NE SÈCHE PAS
dans la bouteille.
Garanti pendant
12 mois!**

RapidFix allie un adhésif instantané à une poudre de soudage et en combinaison répare presque Tout !

Le Système d'Adhésif Double RapidFix possède un large éventail d'applications possibles. Il répare presque tous les matériaux ou permet de coller deux matériaux entre eux.

Ne s'èchera pas dans le tube

- Permet de recoller en quelques secondes
- Colle instantanément toute sorte de matériaux
- RapidFix peut se limer, se fixer au sol, se perforer et se peindre instantanément
- RapidFix adhésif deviens transparent une fois sec

Sur la route.



Sur la route, faites les réparations d'urgence pour le caoutchouc, le plastique, le verre, le métal, la fibre de verre, et plus encore. Crée des liens super solides rapidement et facilement.

Au travail.



Économisez du temps et de l'argent en faisant des réparations faciles plutôt que des remplacements coûteux. Remplissez les trous, puis poncez, taraudez, et repeignez pour une réparation instantanée.

À la maison.



Autour de la maison, dans le garage ou l'atelier, répare le bois, les plastiques, le caoutchouc, la céramique, les carrelages, le verre, les métaux, la fibre de verre et plus encore.

Dans les sports.



Sur l'eau, dans les bois, ou sur piste, prenez RapidFix avec vous. Grâce à sa polyvalence sans limite, vous pouvez faire les réparations qui vous empêcheront d'être bloqués.



ANTIFUITE PERMANENT POUR CIRCUIT DE REFROIDISSEMENT, TUBULARE D'ASMISSION ET RADIATEUR
31109

RISLONE® LIQUID COPPER™ SCELLANT DE BLOC & ANTIFUITE POUR TUBULURE D'ADMISSION ET RADIATEUR scelle les fuites plus importantes ce que les antifuites réguliers ne font pas. La formule une étape colmate définitivement les fuites dans les joints, radiateurs, radiateurs de chauffage, tubulures d'admission, blocs, culasses et bouchons expansible. Pour voitures, camionnettes, fourgonnettes, VUS et VR. Le nouveau scellant une "1" étape contient de l'antigel compatible avec la formule de verre liquide à base de silicate de sodium; il est par conséquent inutile de vidanger le système de refroidissement. Sans danger pour le système de refroidissement s'il est utilisé selon les instructions. S'utilise avec tous les types d'antigel, y compris le liquide de refroidissement vert ou bleu (à base de silicate) et le liquide rouge/orange ou jaune à durée prolongée (OAT/HOAT).



LIQUIDE OBTURATEUR POUR JOINT DE CULASSE ET BLOC-CYLINDRES

31111

RISLONE LIQUIDE OBTURATEUR POUR JOINT DE CULASSE ET BLOC CYLINDRES est la solution facile pour arrêter les fuites du liquide de refroidissement du joint de culasse. Aucune vidange du système de refroidissement n'est nécessaire. La formule contient une combinaison d'antigel compatible avec la formule de liquide d'étanchéité à base de silicate de sodium et de particules d'obturation des joints de plusieurs tailles qui pénètrent dans les fentes et fissures et s'endurcissent de manière à assurer l'arrêt des fuites en permanence. Ce produit assure l'étanchéité à la suite de l'extrême chaleur à l'intérieur de la chambre de combustion (2760°C) qui fait fonction de catalyseur pour durcir en permanence le matériel en vue de le rendre plus résistant que le joint de culasse lui-même.

Vous pouvez l'utiliser sur tous les moteurs à essence et diesel refroidis à l'eau. Cette formule intensive s'adapte aux culasses et blocs en aluminium / fonte et permet de boucher toutes autres fuites des systèmes de refroidissement des moteurs mieux qu'un antifuite standard. Ceci comprend la réparation des joints de culasse, des têtes de cylindre, des joints d'admission, des blocs fissurés et des bouchons expansibles. Vous pouvez l'utiliser avec tous les types d'antigels, y compris les liquides de refroidissement classiques de couleur verte ou bleue (à base de silicate) et ceux à durée de vie prolongée de couleur rouge/orange ou jaune (OAT/HOAT).



RÉPARATEUR DU SYSTÈME DE REFROIDISSEMENT

31150

Rislone® RÉPARATEUR DU SYSTÈME DE REFROIDISSEMENT a deux fois la performance des autres produits non seulement en arrêtant les fuites du système de refroidissement, mais en ajoutant une protection pour le future. Formulé scientifiquement, il arrête les fuites de liquide de refroidissement en réduisant la perte d'antigel tout en corrigeant les problèmes du système de refroidissement et en permettant de réduire les coûts des réparations et les pannes coûteuses. De plus, le RÉPARATEUR DU SYSTÈME DE REFROIDISSEMENT contient Xtreme Cool™ qui met fin à la surchauffe et réduit la température de l'eau. Fonctionne sur tous les moteurs à essence, turbo ou diesel à 4, 6, 8, ou 10 cylindres. Fonctionne avec tous les types et toutes les couleurs de liquide de refroidissement et / ou d'eau. Les fuites s'arrêtent instantanément sur la plupart des véhicules. Ce produit constitue la dernière chance qui s'offre à de nombreux véhicules, qui, sans son intervention risquent fort d'engendrer de grosses factures de réparation ou d'avoir à les remplacer.



ANTI-FUITES LIQUID ALUMINUM POUR SYSTÈME DE REFROIDISSEMENT RADIATEUR

31186

Rislone® Liquid Aluminum™ ANTIFUITE POUR SYSTÈME DE REFROIDISSEMENT, RADIATEUR ET RADIATEUR DE CHAUFFAGE est le meilleur antifuite pour radiateur que vous pouvez acheter. Formulé scientifiquement pour colmater en permanence les fuites de liquide de refroidissement à l'origine de la plupart des problèmes de surchauffe. Liquid Aluminum™ contient Xtreme Cool™ qui remédie à la surchauffe et diminue la température de l'eau. Liquid Aluminum™ fait partie de la gamme d'antifuites de la nouvelle génération. Il est garanti pour colmater en tout sécurité et facilement les fuites dans le plastique, les radiateurs d'aluminium et de métal (cuivre/ acier), radiateurs de chauffage, joints d'étanchéité et bouchon expansible. Peut s'utiliser dans les voitures, camionnettes, fourgonnettes, VUS et VR. À utiliser avec TOUS les types de liquides de refroidissement, notamment l'eau et/ou les antigels OAT (à technologie à base d'acides organiques) et HOAT (à technologie à base d'acides organiques hybrides), avec ou sans silicate, jaunes, oranges, roses, rouges, bleus et verts. Colmate instantanément les fuites dans la plupart des véhicules.



REMÈDE POUR TRANSMISSION

34515

Rislone Trans Fix est un traitement synthétique pour le liquide de transmission, les joints, les surfaces métalliques, les bandes et les disques d'embrayage. La formulation mondiale domestique / importée peut être utilisée dans toutes les transmissions automatiques, manuelles, CVT et DCT.

- Scelle les fuites dans toutes les transmissions
- Booster d'additif de performance
- Agents anti-usure
- Détergents de nettoyage



RADIATEUR ANTIFUITE

31197

Rislone a des millions de minuscules particules pour colmater définitivement les fuites internes et externes du plastique, des radiateurs en aluminium et métal, radiateurs de chauffage, blocs, culasses, joints d'étanchéité et bouchons expansibles.

Fonctionne avec TOUS les types d'antigels et/ou d'eau.

Arrête et colmate les fuites de liquide de refroidissement.

Colmate les fuites des radiateurs, joints d'étanchéité, radiateurs de chauffage et bouchons expansibles.



HUILE DE CRIC AVEC ANTIFUITE

32012

- Compatible avec tous les crics rouleurs et les crics-bouteilles
- Se mélange avec tous les types d'huile approuvés pour cric
- Répare les fuites de cric
- Aussi compatible avec les fluides de souffleuses

Ce produit a été conçu pour sceller les fuites causées par l'usure et le temps. Si vous devez souvent rajouter de l'huile à votre cric, il a probablement une fuite. Le produit ravive les vieux crics et empêche les fuites sur les nouveaux crics. De plus, il se mélange avec tous les types d'huile approuvés pour cric, s'emploie avec tous les crics rouleurs et les crics-bouteilles, n'est pas corrosif, ne crée pas de blocage et ne mousse pas.



BLOC ET JOINT DE CULASSE

31136

Votre véhicule est un bon candidat pour ce produit si son moteur peut tourner au ralenti pendant 15 minutes sans surchauffer et sans que vous ayez à ajouter de réfrigérant. Ce produit est compatible avec TOUS les types de réfrigérants, y compris les produits antigel jaunes, orange, rose, rouges, bleus et vert, à base de silicate et autres (OAT/HOAT) et à base d'eau. Contrairement à d'autres produits, vous n'avez pas à le drainer ni à retirer de thermostat. Fonctionne avec TOUS les moteurs à essence et à diesel. C'est aussi le meilleur additif réfrigérant à ajouter aux moteurs de course.



TRAITEMENT DU MOTEUR

34102

Le produit qui a fait la renommée de Rislone. Dans le passé, on l'appelait "mise au point dans une bouteille", est c'est exactement ce qui a donné naissance à l'expression "mise au point". Ce n'est pas une blague, c'est vraiment l'origine de l'expression.

Comparons cette approche à notre propre existence : en mangeant santé, on s'assure que notre corps fonctionne de manière optimale. Plus notre système est propre, mieux il fonctionne. Et c'est la même chose pour nos voitures. Un moteur propre est bien lubrifié, avec moins de friction et moins d'usure. Et c'est exactement ce que fait le traitement pour moteur primé de Rislone. Ce produit contient une huile lubrifiante de haute qualité, combinée à des additifs de protection de moteur et des agents spéciaux de nettoyage. C'est comme un régime santé pour votre voiture.



rislone.ca



RÉPARATEUR POUR MOTEUR

34110

Le point commun entre l'ensemble des composants du moteur est l'huile. L'huile est la source de vie du moteur et est pompée sous pression à l'ensemble des pièces mobiles. Les deux parties principales qui ont besoin d'huile pour la lubrification sont les paliers et les pistons. Avec le vieillissement de moteur et un plus grand millage, l'huile seule ne peut pas faire le travail. À l'interne, les pièces ne s'ajustent plus aussi étroitement qu'à l'origine ce qui provoque des bruits et de la perte de puissance. Les paliers s'usent, les joints fuient, les arbres-levier font des cliquetis, des fuites de gaz se produisent autour des segments usés et il en résulte une perte de puissance. L'utilisation du RÉPARATEUR POUR MOTEUR permet de mettre fin et d'éviter ces problèmes tout en prolongeant la durée de vie utile du moteur. Les huiles à moteur sont en général utilisées pour réduire la friction entre les pièces mobiles. En plus de la lubrification, l'huile à moteur doit refroidir, protéger de la corrosion, et constituer une méthode d'élimination des contaminants.



RÉPARATION POUR FUITES ET COMBUSTION D'HUILE MOTEUR

34235

Notre véhicule est un bon candidat pour cette solution s'il ne consomme pas plus d'un litre d'huile par jour. Nous avons conçu ce produit pour fonctionner dans tous les moteurs essence et diesel, y compris les moteurs turbocompressés, EcoBoost™, hybrides et même de course. Ceci couvre les moteurs 3, 4, 5, 6, 6, 8 et 10 cylindres dans toutes les voitures, camions, fourgonnettes et VUS. Notre produit peut également être utilisé dans des applications à usage intensif, en faisant référence au niveau de dosage approprié. Ceci s'applique également à un large éventail d'autres applications de moteurs : tracteurs, bateaux, véhicules récréatifs, motocyclettes (y compris l'embrayage humide), VTT, équipement de pelouse.



RÉPARATEUR DE JOINT ARRIÈRE DE VILEBREQUIN

34240

La plupart des fuites d'étanchéité du joint arrière sont causées par une combinaison de l'usure normale du vilebrequin et du joint d'étanchéité et le séchage, le durcissement et le rétrécissement du joint d'étanchéité principal. Le RÉPARATEUR CONCENTRÉ DE JOINT ARRIÈRE DE VILEBREQUIN rénove le joint pratiquement à neuf et contient des additifs qui colmatent les fuites des joints et vilebrequins très usagés. Fonctionne avec tous les moteurs à essence et diesel à huile standard, synthétique, et à kilométrage élevé.

- Rislone - La Marque antifuite mondiale à laquelle vous faites la plus confiance depuis 1921
- Arrête toutes les fuites d'huile

- Colmate le carter de distribution, le joint à came, le joint principal arrière et d'autres fuites d'huile difficiles à arrêter.

Conçu tout spécialement pour colmater les fuites arrière importantes tout en se montrant plus efficace qu'un colmatant traditionnel sur l'ensemble des fuites. Ceci comprend les joints du carter de distribution, les joints à came, les joints toriques, ainsi que les autres types de joints.



RING SEAL RÉPARATEUR DE SEGMENT

34416

Voyant de la fumée? Ne paniquez pas. Il suffit de soumettre votre voiture au Régime Rislone pour la récupérer. Notre Réparateur de Segment est formulé pour aider à arrêter la fumée d'échappement bleu, de réduire la combustion de pétrole et de prévenir l'encrassement des bougies causée par Blow-by.

Blow-by est habituellement causé par les lacunes dans les pièces internes du moteur résultant de l'usure excessive. Le Réparateur de Segment Rislone contient des améliorants de viscosité qui épaississent le film d'huile, en remplissant ces lacunes. Il fournit également un joint d'étanchéité pour pistons usés et des anneaux et pièces de moteur en coussins pour réduire l'usure et la friction. En d'autres termes, il est le sauver des voitures dans une bouteille.

Rappelez-vous, votre voiture est ce qu'elle mange. Faites-la RISLONE.



RÉPARATEUR DE LA TRANSMISSION AUTOMATIQUE

34540

Rislone RÉPARATEUR DE TRANSMISSION AUTOMATIQUE réduit les changements de vitesse saccadés et la friction tout en éliminant les glissements et en contrôlant la température, et en réparant les tremblements, les secousses et les cliquetis.

- Restaure les performances
- Réduit la chaleur et la friction et stabilise les fluides
- Élimine les fuites, les glissements et les embrayages difficiles
- Améliore la protection



RÉPARATEUR POUR SERVODIRECTION

34650

Rislone RÉPARATEUR POUR SERVODIRECTION est constitué d'une bouteille à double cavité contenant un mélange des meilleurs additifs de performance afin de réparer les problèmes les plus courants liés au liquide de servodirection. Ce produit constitue la dernière chance qui s'offre à de nombreux véhicules, qui, sans son intervention, risquent fort d'engendrer de grosses factures de réparation ou de devoir être remplacés.

- Restaure les performances
- Réduit les bruits et assouplit les servodirections
- Colmate les fuites et reconditionne les systèmes à pignon et crémaillères
- Améliore la protection



HY-PER FUEL D'ESSENCE TRAITEMENT POUR SYSTÈME DE CARBURANT

34700

Rislone TRAITEMENT POUR SYSTÈME DE CARBURANT ESSENCE complet améliore la qualité du carburant en augmentant son pouvoir nettoyant, en renforçant la lubrification, en éliminant les contaminants, réduisant les cliquetis et en aidant à la bonne conservation du carburant. Cette bouteille à double cavité contient la même quantité d'additifs qu'une bouteille de nettoyant pour injecteur standard, un lubrifiant pour haut de cylindre, un stabilisant pour carburant, gaz sec, un traitement pour l'essence et un propulseur d'octane. S'utilise avec tous les types d'essence : sans plomb, oxygénée, et à l'éthanol contenant de l'essence.

- Fonctionne avec tous les moteurs à injection de carburant, à injection directe et à carburateur.
- Augmente la puissance, les performances, le kilométrage et permet d'économiser de l'essence en nettoyant et en lubrifiant totalement le système d'alimentation.
- Aide à supprimer les injecteurs et les pompes à essence bruyantes, les ralentis irréguliers, les démarrages difficiles et les ratés.



NETTOYANT POUR SYSTÈMES DE CARBURANT, D'ÉCHAPPEMENT ET D'ÉMISSIONS

34720

Le traitement complet du circuit d'alimentation Hy-per Diesel de Rislone améliore la qualité du carburant diesel en augmentant son pouvoir nettoyant, en améliorant la lubrification, en éliminant les contaminants, en s'attaquant à la corrosion et en empêchant le carburant de se gélifier et de se détériorer. Cette bouteille à double cavité contient la même quantité d'additifs qu'une bouteille de nettoyant ordinaire pour injecteurs et circuit d'alimentation complet, d'agent de fluidité antigel, de stabilisant et de conditionneur de carburant, de renforçateur de cétane et de traitement diesel, de substitut de soufre pour DTFTS et de lubrifiant UCL (haut de cylindre) pour pompe et injecteurs. Il s'agit du meilleur additif carburant diesel tout-en-un que l'on puisse acheter.

HY-PER DIESEL TRAITEMENT COMPLET POUR SYSTÈME DE CARBURANT

34740

Rislone TRAITEMENT DU CIRCUIT D'ALIMENTATION DIESEL complet améliore la qualité du carburant diesel en augmentant son pouvoir nettoyant, en renforçant la lubrification, en éliminant les contaminants, en s'attaquant à la corrosion, en empêchant la gélification du carburant et en aidant à sa bonne conservation. Cette bouteille à double cavité contient la même quantité d'additifs qu'une bouteille standard de nettoyant pour injecteur de carburant, de lubrifiant pour haut de cylindre, de stabilisateur de carburant, d'antigel, de traitement pour diesel et de propulseur de cétane. S'utilise avec tout : diesel propre, diesel standard et biodiesel. Fonctionne avec tous les moteurs à injection directe, injection indirecte, moteur à refroidissement intermédiaire et à turbocompresseur.

- Augmente la puissance, la performance et le kilométrage, et permet d'économiser le carburant en nettoyant et en lubrifiant l'intégralité du système
- Décalamineur - Supprime les dépôts internes collants ainsi que des dépôts durs de calaminage
- Améliore l'écoulement à froid
- Élimine l'eau
- Se substitue au soufre et modifie la friction
- Aide à éliminer la fumée noire, le carburant gélatineux, les injecteurs bouchés, les ralentis irréguliers et les démarrages difficiles





rustcheck.com



#1 ESTABLISHED SINCE 1972
CANADA'S EXPERTS
RUST CONTROL



ANTIROUILLE

1043 - 180 g
1054 - 350 g
1044 - 4 L

- Protection pour métaux, NEUFS ou ANCIENS

- Pénétration profonde et protection durable
- Lubrification et prévention des blocages

PROTECTEUR POUR LES PANNEAUX INTÉRIEURS (ANTIROUILLE)

RC 5010 - 830 ml
1045 - 18.9 L



- Pénètre dans les fissures
- Capture l'humidité
- Préviend la rouille et la corrosion
- Protège les soudures et les joints



COAT & PROTECT

10025 - 350 g
10024 - 4 L

- Pour les véhicules neufs et d'occasion
- Préviend la rouille et la corrosion
- Non asséchant
- Protège contre le mauvais temps



RUST KILLER

11001 - 236 ml
11000 - 350 g

- Revêtement antirouille
- Apprête la surface pour la couche de finition
- Appliquer directement sur la rouille
- Aucun ponçage requis

COUCHE DE FOND

11010 - 510 g



- Contre la rouille et l'écaillage causé par les roches et les débris
- Répare les entailles et les déchirures
- Idéale pour le châssis et les puits de roue
- Tout usage pour les véhicules, camions et véhicules récréatifs

SOUS-COUCHE CAOUTCHOUTÉE

11011 - 550 g



- Flexible lorsque sec pour résister à l'écaillage
- Insonorisant et isolant
- Parfait pour les coffres, les panneaux de planchers et les châssis



PEINTURE ANTIROUILLE 340 g

- Rétention de lustre exceptionnelle
- Finition durable
- Séchage rapide
- Pour métal propre ou rouillé
- Aucun apprêt requis

PROTECTEUR CONTRE LES ROCHES GARNISSANT

11008 - 550 g



- Formulé pour les professionnels
- Idéal pour les panneaux de bas de caisse
- Teneur optimale en caoutchouc pour une protection maximale
- Peut être peint lorsque sec
- Durable mais élastique pour résister à l'écaillage

PROTECTION ANTIROUILLE

10026 - 420 g



- Protection ultra-résistante contre la rouille et la corrosion
- Lubrifie et empêche le grippage
- Longue durée et pénétration profonde

- 21012 340g (Vert John Deere)
- 21013 340g (Bleu Ford)
- 21014 340g (Rouge International)
- 21015 340g (Jaune John Deere)
- 21016 340g (Jaune Cat-ancien)
- 21017 340g (Jaune Cat - nouveau)
- 21423 340g (Blanc)
- 21425 340g (Noir)
- 21426 340g (Noir mat)
- 21427 340g (Rouge)
- 21431 340g (Jaune Halland)
- 21434 340g (Aluminium)
- 21440 340g (Gris Argenté)
- 21420 340g (Apprêt rouge oxide)
- 21421 340g (Apprêt gris)

TROUSSE DE PULVÉRISATEUR ANTICORROSION PROFESSIONNEL

RC460-HD



Trousse de pulvérisateur avec

- contenant de 1 l,
- lance avec crochet de 45°,
- lance avec crochet de 90°,
- lance flexible à 360° et buse de pulvérisation ronde ou plate



PRÉSENTOIR DE COMPTOIR POUR L'ANTIROUILLE

BXRCCD

- Présentoir de comptoir avec affiche Contient 24 canettes



SALT OFF WASH NEUTRALISANT D'EAU SALÉE/ SEL DE VOIRIE

110021 - 650 ml (R. T. U.)
110022 - 2 L
110023 - 3.78 L

- Neutralise le sel de voirie et l'eau salée sur les véhicules, les camions, les véhicules récréatifs et l'équipement sans endommager les surfaces peintes ou finies
- La formule concentrée peut être diluée pour plusieurs autres utilisations



ENVIRO NETTOYEUR DE ROUILLE ANTIROUILLE SÛR ET FACILE À UTILISER OFFERT EN LIQUIDE ET EN GEL

- 11004 - 1 L (Liquide)
- 11012 - 3.78 L (Liquide)
- 10013 - 1 L (Gel)
- 10014 - 3.78 L (Gel)
- Sûr et facile à utiliser
- Non corrosif
- Exempt de COV



**BIDON ESSENCE
20 LITRES POUR
VR**
03609



BIDON ESSENCE
07079 - 10L
07081 - 5L
07539 - 25L
07622 - 20L



**BIDON ÉCO 10
LITRES ESSENCE**
07378



**BIDON DIESEL 20
LITRES POUR VR**
03711



**BIDON 20
LITRES DIÉSEL**
07649



**BIDON 20
LITRES
KÉROSÈNE**
07624



**BIDON À ESSENCE SUR
ROULETTES DURAMAX
14 GALLONS**
06792



**BIDON 6 LITRE
+ 2.25 L COMBO
ESSENCE /HUILE**
03615



**BOUCHON POUR BIDON
À ESSENCE SCEPTER,
EMBALLAGE DE 3**
08499



**BEC DE
REMPLACEMENT ÉCO**
00072US



**ENSEMBLE
DE PIÈCES DE
JERRICAN**
03647



**JERRICAN
EMBALLAGE
MULTIPLE**
03583



**BEC FLEXIBLE DE
JERRICAN**
03629



SilverStar® ULTRA

La meilleure portée et une lumière plus blanche*

- Lumière plus blanche*
- La meilleure portée*
- Une meilleure visibilité sur les côtés de la route*
- Visibilité ULTRA dans l'obscurité
- Ne favorise pas l'éblouissement

UNE MEILLEURE VISIBILITÉ. POUR UNE CONDUITE SÛRE.

SilverStar® Meilleure portée et lumière plus blanche*

- Portée accrue*
- Visibilité accrue sur les côtés de la route*
- Ne favorise pas l'éblouissement



XtraVision® Meilleure portée*

- Portée accrue*
- Ne favorise pas l'éblouissement



zXe® La couleur du xénon

- L'équilibre parfait entre style et performance
- Notre ampoule halogène la plus blanche grâce au nanorevêtement bleu au cobalt*
- Bout recouvert d'une couche d'alliage au fini miroir



SYLVANIA

* Par rapport aux ampoules ordinaires SYLVANIA
** Voir l'emballage pour les modalités



EXCEL FILE

MISE À NIVEAU À DEL

AMPOULES ORDINAIRES HALOGEN ▶ AMPOULES À DEL SYLVANIA

AMPOULES DE PHARES À DEL SYLVANIA

Remplacent directement les ampoules halogènes de nos phares actuels.* Aucun filament qui puisse se briser. Pas d'ampoule de verre. Uniquement un faisceau lumineux d'une blancheur immaculée pour éclairer la conduite de nuit.

GARANTIE DE 2 ANS*

ZEVO® DEL PHARES

Ampoules à DEL qui remplacent directement les ampoules helogènes des antibrouillards. Meilleure visibilité grâce à le lumière blanc froid à 6000 K qui favorise un bon contraste.

GARANTIE LIMITÉE DE 3-5 ANS*



Ampoules À DEL SYLVANIA

- Remplacement direct pour ampoules incandescentes
- Durabilité supérieure à celle des ampoules incandescentes
- Faible consommation électrique



Ampoules À DEL ZEVO®

- Remplacement direct pour ampoules incandescentes
- Super puissantes
- Qualité supérieure



*Le format du dissipateur thermique peut ne pas s'adapter à tous les véhicules (enfon 25mm de dégagement requis). Votre véhicule peut nécessiter un adaptateur et / ou un faisceau anti-scintillement. Pour plus de renseignements, visitez www.sylvania-automotive.com/autoinfo.

SYLVANIA



triplecmudflaps.com



Triple C Rubber and Plastics



CALE DE ROUE PYRAMIDE
671-1047
6 x 10 x 8

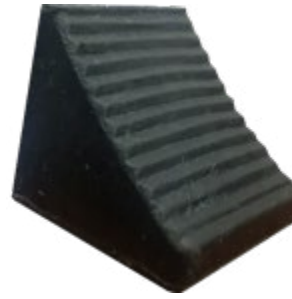

CALE DE ROUE CONTOUR AVEC CROCHET
671-1048
8 x 7 x 10"

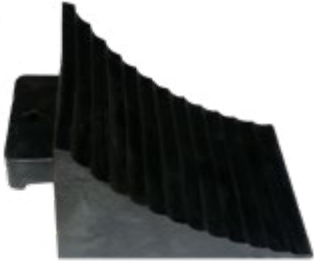

CALE DE ROUE AVEC POIGNÉE DE SÉCURITÉ
671-1050
8 x 10 x 7.5"



BAVETTE POIDS LOURDS TÊTE TRIPLE
671-4093
24 x 24 / 27 / 30"
Au départ une bavette, se transforme en 2 autres dimensions



BAVETTES
671-4580
24 x 18"

671-4590
24 x 24"



BAVETTE À CHEVRONS
671-4583
24 x 30"

671-4585
24 x 36"

671-4588
24 x 24"

S'ajuste aux carrosseries de camions, remorqueuses, camions lourds & remorques

BAVETTES PERSONALIÉES AVEC VOTRE NOM ET LOGO!

Annoncez votre compagnie!

Nom et logo de votre compagnie!



BAVETTES
671-8156-01
9 x 16"

S'ajuste aux grosses voitures, camionnettes, VUS, Jeeps et fourgonnettes.



BAVETTES TÊTE TRIPLE
671-8093-01
24 x 24 / 27 / 30"

Votre nom et logo de compagnie!

BRITISH COLUMBIA

Auto Magic
3633 15th Avenue
Prince George
www.automagicpg.com

Burnaby Brake & Clutch
5508 Imperial Street
Burnaby
www.vapautoparts.ca

Fancy Automotive
2098 Commercial Dr.
Vancouver
www.vapautoparts.ca

Midway Distributors Limited
2074 Anna Marie Rd.
Sooke

Port Moody Auto Parts
2910 St. John Street
Port Moody
www.vapautoparts.ca

Surrey Brake & Clutch
10509 135 A Street
Surrey
www.vapautoparts.ca

ALBERTA

Ameen's Auto Parts
911 28 Street NE
Calgary
www.ameensautoparts.ca

Auto Parts Authority
3643 99th Street
Edmonton

Athabasca Automotive Ltd.
4911 47 Street
Athabasca

Boyle Automotive & Ind.
5110 3rd Street
Boyle

Complete Automotive & Rad
6157 - 99 Street
Edmonton

Fehr Parts
852009 Rge Rd-81
Cleardale

Frontier Auto & Industrial
10705 99th Street
La Crete
www.frontierauto.ca

Gregg Distributors LP
16215 - 118 Avenue
Edmonton
www.greggdistributors.ca

Heartland Auto & Industrial
4808 - 51 Avenue
Stettler
www.heartlandauto.ca

Ladwig's Automotive Ltd.
5910 - 54th Avenue
Red Deer

Meekwap Auto & Industrial
Box 206
Swan Hills

New Metador Heavy Duty Truck & Trailer Parts
4758 76 Avenue NW
Edmonton

On-Track Supplies and Equipment Ltd.
722014 Range Road 53 Grande Prairie

One Guy Garage Auto Parts
3213 2 Ave N
Lethbridge
www.oneguygarage.ca

Part Stop Auto & Industrial
10 South Avenue
Spruce Grove
www.partstop.ca

Patterson's Part Supply
Box 6007
Edson
www.pattersonspart.ca

Pyramid Mechanical
709 Main Street SE
Slave Lake

Ratchet Heavy Truck & Auto Parts
4303 - 56 Street
Wetaskiwin

Sapphire Auto Inc.
Box 306
Lac La Biche
www.sapphireinc.net

Thirsk Engine Rebuilders
6603 - 44th Avenue
Ponoka
www.thirskauto.com

Triple J Distributors Ltd.
16719 - 113th Avenue
Edmonton

Truck Zone
15816 111 Ave NW
Edmonton

Truck Zone
5205 - 65 Street
Lloydminster

Truck Zone
6024 - 52 Avenue
Bonnyville

Truck Zone
15202 94 Street
Grande Prairie

Venture Parts Supply
Main Street West
Manning
www.venturepartssupply.ca

Venture Parts Supply
8001 - 102 Avenue
Peace River
www.venturepartssupply.ca

Venture Parts Supply
201 Main Street SW
Falher
www.venturepartssupply.ca

Western Diesel Wholesale
846 - 15 Street S.W.
Medicine Hat
www.westerndieselwhsl.com

SASKATCHEWAN

Den-Paul Distributors Ltd.
1441 St. John Street
Regina
www.denpaul.ca

Independent Distributors Ltd.
330 High St., West
Moose Jaw

Kendall's Supply Ltd.
1020 - 6th Street
Estevan
www.kendallsauto.com

Keranda Industrial Supply
Box 330
Maidstone
www.keranda.com

Kindersley Bearing
Box # 249
Kindersley

Northend Warehousing
411 B 50th Street East
Saskatoon

Triod Supply
Box 548
Leader

Western Diesel Wholesale
811B - 57th Street East
Saskatoon
www.westerndieselwhsl.com

York Auto Supply Company
404 High Street West
Moose Jaw

MANITOBA

Brandon Bearings AG & Ind.
1303 Richmond Ave. East
Brandon
www.brandonbearing.com

Central Transport Refrigeration
986 Wall Street
Winnipeg
www.centraltransport.com

Central Transport Refrigeration
220 Transport Road
Oakbank
www.centraltransport.com

Direct Auto Parts
545 Ferry Road
Winnipeg

Direct Automotive Inc.
673 Wall Street
Winnipeg

Fat Guys Auto Parts & Tires
1066 Nairn Ave.
Winnipeg
www.fatguys.ca

ONTARIO

77 Auto Parts
8600 Keele Street
Concord

A & A Discount Auto Parts
765 Woodward Avenue
Hamilton
www.aadiscountauto.ca

APA Canada Distributor Ltd.
2250 Midland Avenue
Scarborough

Apex Auto
190 King St E
Oshawa

Busch's Auto Supplies
800 Sixth Street
Fort Frances
www.buschs.ca

Candid Auto Parts Inc.
2512 Bristol Circle
Oakville

Candid Auto Parts Inc.
12 Falconer Drive
Mississauga

Cawthra Automotive
729 Third Street
Mississauga

Dial Auto Parts
2120 Eglinton Avenue West
Toronto
www.dialautoparts.com

Jack Dow Auto Supplies
6152 Thorold Stone Road
Niagara Falls
www.dowauto.ca

Dow Auto Supply
435 Prince Charles Drive
South Welland
www.dowauto.ca

Fat Guys Auto Parts
333 Memorial Avenue
Thunder Bay
www.fatguys.ca

Fincham Automotive Supplies
70 Advance Road
Toronto

George Solomon & Sons Machining & Manufacturing
17588 Highway 17 West
Dryden
www.gsolomons.com

Halton Automotive
360 Steeles Avenue
Milton
www.haltonauto.com

Harding Automotive
30882 Highway 48
Pefferlaw

Horvath Auto Corp.
82 Bridge Street East
Tillsonburg

Just Brake
90 Milvan Drive
North York

Khapco Auto Parts
44 Sumach Street
Toronto

L.Y. Auto Parts Inc.
2576 Haines Road
Mississauga

McLeod & Richmond
55 Stafford Drive
Brampton
www.mcleodrichmond.com

McNeil Auto Supply
4 Park Hill Rd East
Cambridge

Northwest Auto Parts
50 Doncaster Avenue
Thornhill

Northwest Auto Parts
307 Enford Road
Richmond Hill

Novalex Inc.
975 Fraser Drive
Burlington
www.novalexparts.com

Novalex Inc.
145 Nipissing Road
Milton
www.novalexparts.com

Frisco Auto Parts
26 Pine St
York

Frisco Auto Parts
5 Merchison Ave.
Hamilton

Peterborough Auto
898 Ford Street
Peterborough
www.ptboauto.ca

Lakefield Auto Parts
12 Bridge St
Lakefield
www.ptboauto.ca

Walkwood Supply
35 Wellington St
Lindsay
www.ptboauto.ca

Raco Auto Supply Ltd.
15 Balfour St
St. Catharines
www.on.aibn.com

Raco Auto Supply Ltd.
2235 Highway 20
Welland
www.bellnet.ca

Raco Auto Supply Ltd.
249 Killally Street West
Port Colborne
www.on.aibn.com

Rainbow Auto Parts
7045 Tranmere Drive
Mississauga

Sako Auto Parts
18 Alliance Blvd.
Barrie
www.sakoautoparts.ca

Sherman's Canadian Auto Acc.
156 Clarence Street
Brantford
www.bellnet.ca

Spark Auto Electric
401 Birchmount Road
Scarborough
www.sparkauto.com

The Partsman
278 Park Road
Oshawa
www.thepartsman.ca

Thurais Automotive Parts Inc.
7025 Markham Road
Markham
www.747autoparts.com

Thurais Automotive Parts Inc.
15 Heritage Road
Markham
www.747autoparts.com

Thurais Automotive Parts Inc.
2300 Lawrence Avenue East
Scarborough
www.747autoparts.com

Thurais Automotive Parts Inc.
295 Milliken Blvd.
Scarborough
www.747autoparts.com

747 Auto Parts
200 Fuller Road
Ajax
www.747autoparts.com

747 Auto Parts
1111 Davis Drive
Newmarket

Z & X Parts And Service
1140 Dundas Street
London

QUEBEC

Autonomic Inc.
160 Chemin Larocque
Valleyfield

Distribution A.B.M. Inc.
225, 161E., Ave.
St-Lin-Laurentides

Distribution A.B.M. Inc.
449 Blvd. Saint-Anne
Ste-Anne Des Plaines

Bestbuy Pieces D'Autos Levis
159A Route President-Kennedy
Levis
www.dpars.com

Camions Lague
9651 Louis H. Lafontaine
Anjou
www.lague.qc.ca

Camions Lague
205 Chemin Du Tremblay
Boucherville
www.lague.qc.ca

Location De Camion Eureka
5055 Rideau
Quebec City
www.lague.qc.ca

Mecanique Et Pieces D'Auto Charron
3410 Boul. Levesque Ouest
Chomedey

Cobrex Inc.
2401 Rue Michelin
Laval
www.cobrex.ca

Demar Pieces Auto
557-A Route 131 Nord
Notre Dame Des Prairies
www.dpautomotive.ca

Entrepot Auto Quebec Inc.
348 Rue Jackson
Quebec City

G.R. Inc., Les Pieces D'Auto
10950, 2 Ieme Avenue
St-Georges

Guy (1977) Inc., Pieces D'Auto
3550 Jarry Est
Montreal

JD Performance Inc.
200 - 425 Route Cameron
Sainte-Marie

Centre De Moteur J.S. Levesque
175 Rue Fraser
Rivier-Du-Loup
www.jslevesque.com

Centre De Moteur J.S. Levesque
5665 Rue Rideau
Quebec City
www.jslevesque.com

Centre De Moteur J.S. Levesque
1805 Lionel Bertrand, P.Q.
Boisbriand

Mes Pieces Autoparts
1341 Vanier
Gatineau

Mobus, Distribution Pieces D'Auto
1930 Boule St-Paul
Chicoutimi
www.distributionmobus.com

Pieces D'Auto Sources
14411 Blvd. Pierrefonds
Pierrefonds
www.dorvalautoparts.com

Pieces D'Auto Sources
1470 avenue Michel-Jasmin
Dorval
www.dorvalautoparts.com

Sept-Iles, Pieces D'Auto
360 Rue Gamache
Sept-Iles
www.pieces7iles.com

St. Henri Auto Parts
4270 St. Jacques West
Montreal
www.dorvalautoparts.com

Temlac Ltee.
43, Des Oblats Nord
Ville Marie
www.templac.ca

Temlac Ltee.
795 Blvd. De l'Universite
Rouyn-Noranda
www.templac.ca

NOVA SCOTIA

Bargain Auto Parts Limited
38 Howe Street
Dartmouth
www.bargainautoparts.ca

Bargain Auto Parts Limited
1053 Sackville Drive
Middle Sackville
www.bargainautoparts.ca

PRINCE EDWARD ISLAND

Down East Auto Parts Inc.
5237 A A Macdonald Highway
Montague

Down East Auto Parts Inc.
202 Sherwood Road
Charlottetown

NEW BRUNSWICK

Down East Auto Parts Inc.
691 St. George Blvd
Moncton

Right Choice Auto Parts
2512 King George Highway
Miramichi



CONVERTISSEURS ULTRA® CONFORMES EPA (UNIVERSEL)

# PIÈCE	FORME	DIAM. INTERNE ENTRÉE	DIAM. INTERNE SORTIE	LON-GUEUR SILEN-CIEUX	LON-GUEUR TOTAL
93268	Rond	2.50"	2.50"	13.00"	17.50"
93253	Rond	2.50"	2.50"	8.00"	11.50"
93203	Rond	2.50"	2.50"	8.00"	12.00"
93267	Rond	2.25"	2.25"	13.00"	17.50"
93202	Rond	2.25"	2.25"	8.00"	12.00"
93262	Rond	2.25"	2.25"	13.00"	17.50"
93266	Rond	2.00"	2.00"	13.00"	17.50"
93251	Rond	2.00"	2.00"	8.00"	11.50"
93261	Rond	2.00"	2.00"	13.00"	17.50"
93238	Petit oval	2.50"	2.50"	10.00"	13.25"
93237	Petit oval	2.25"	2.25"	10.00"	13.25"
93236	Petit oval	2.00"	2.00"	10.00"	13.25"
93239	Petit oval	3.00"	3.00"	10.00"	13.25"
93303	Grand Oval	2.50"	2.50"	13.00"	18.00"
93304	Grand Oval	3.00"	3.00"	13.00"	18.00"



Convertisseur Ultra® - 93239

CONVERTISSEURS STANDARDS CONFORME EPA

# PIÈCE	FORME	DIAM. IN-TERNE ENTRÉE	DIAM. INTERNE SORTIE	LON-GUEUR DU CORPS	LON-GUEUR TOTAL
15051	Rond	2.00"	2.00"	8.25"	11.50"
15038	Petit oval	2.50"	2.50"	10.00"	13.25"
15037	Petit oval	2.25"	2.25"	10.00"	13.25"
15036	Petit oval	2.00"	2.00"	10.00"	13.25"
15039	Petit oval	3.00"	3.00"	10.00"	13.25"



Collier de serrage bande (Inox) - 33276



Collier de serrage en U - 35775

COLLIER DE SERRAGE (ALUMINISÉ)

#PIÈCE	DIAMÈTRE	MODÈLE
33978	2.00"	Bande, Joint bout à bout
33979	2.25"	Bande, Joint bout à bout
33310	3.00"	Bande, Joint bout à bout
33312	4.00"	Bande, Joint bout à bout
33974	2.00"	Bande, Joint bout à bout
33975	2.25"	Bande, Joint bout à bout
33976	2.50"	Bande, Joint bout à bout
33284	3.00"	Bande, Joint bout à bout
33967	3.00"	Bande, Joint bout à bout
33285	3.50"	Bande, Joint bout à bout
33968	3.50"	Bande, Joint bout à bout
33969	4.00"	Bande, Joint bout à bout
33286	4.00"	Bande, Joint bout à bout
33970	5.00"	Bande, Joint bout à bout
33288	5.00"	Bande, Joint bout à bout
36434	2.50"	Bande étroite
35227	4.00"	Bande étroite
35228	5.00"	Bande étroite

COLLIER DE SERRAGE (INOX)

#PIÈCE	DIAMÈTRE	MODÈLE
33240	2.50"	Bande, Joint bout à bout
33278	3.00"	Bande, Joint bout à bout
33282	5.00"	Bande, Joint bout à bout
33231	2.25"	Bande, Joint de recouvrement
33226	2.50"	Bande, Joint de recouvrement
33220	2.50"	Bande, Joint de recouvrement
33272	3.00"	Bande, Joint de recouvrement
33222	3.00"	Bande, Joint de recouvrement
33273	3.50"	Bande, Joint de recouvrement
33274	4.00"	Bande, Joint de recouvrement
33224	4.00"	Bande, Joint de recouvrement
33276	5.00"	Bande, Joint de recouvrement
33225	5.00"	Bande, Joint de recouvrement
35620	2.00"	Bande plate
35621	2.25"	Bande plate
35979	2.50"	Bande plate
35622	2.75"	Bande plate
35978	3.00"	Bande plate
35977	3.50"	Bande plate
35976	4.00"	Bande plate
35975	5.00"	Bande plate
36438	2.50"	Bande étroite
36439	3.00"	Bande étroite

Chez Walker®, nous offrons des solutions de classe mondiale pour le système d'échappement, du moteur au tuyau d'échappement, pour les véhicules légers et commerciaux, qui ouvrent la voie avec un niveau de conformité inégalé et un ajustement de précision.



SUPPORTS ET CROCHETS	
# PIÈCE	QUANTITÉ MINIMUM D'ACHAT
36516	50
36272	1
35103	1
35004	25
35944	50
36518	50
35957	50
36274	1
35780	1
35600	50

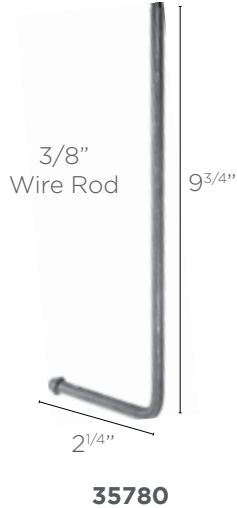
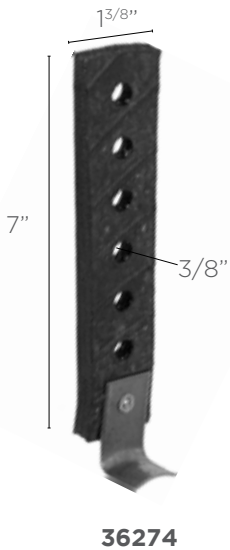
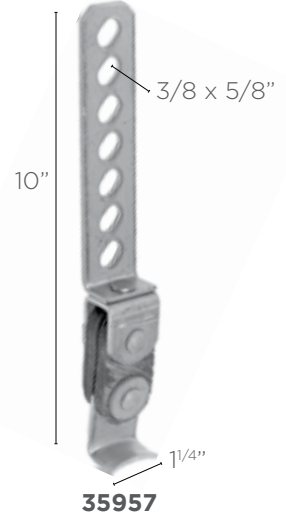
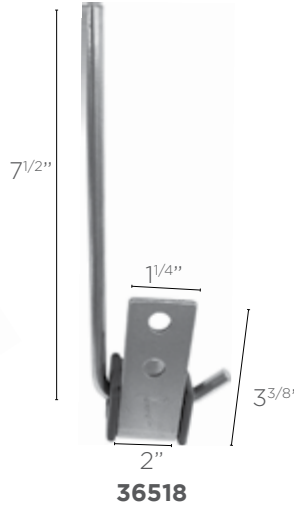
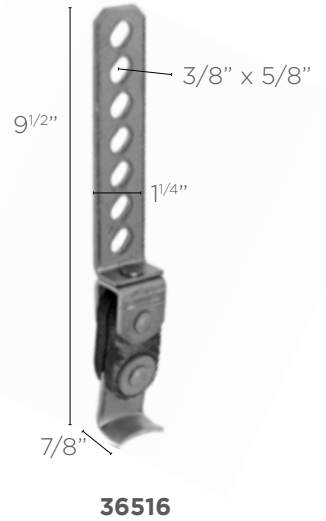
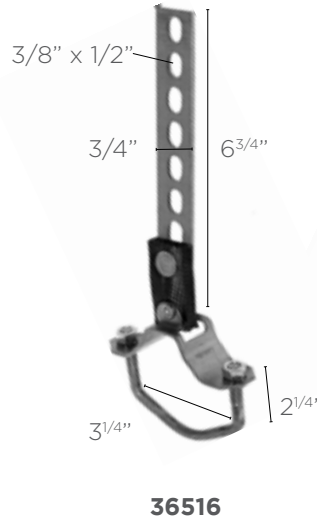
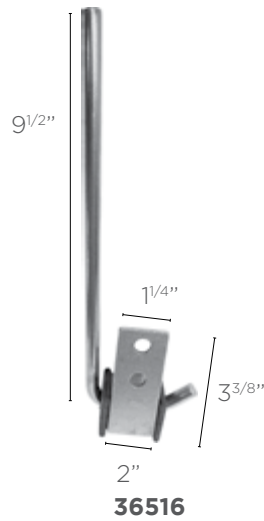



TUYAU FLEXIBLE (ALUMINISÉ)

# PIÈCE	DIAM. INT.	LON-GUEUR
49105	3.00"	10.00'
46915	4.00"	6.00'
49070	4.00"	10.00'
46916	5.00"	6.00'
49071	5.00"	10.00'



Tuyau flexible (Galvanisé) 40001

TUYAU FLEXIBLES (GALVANISÉ)

# PIÈCE	DIAM. INT.	LON-GUEUR
40000	1.00"	25.00'
40001	1.25"	25.00'
46971	1.50"	6.00'
40002	1.50"	25.00'
46972	1.75"	6.00'
46973	2.00"	6.00'
40005	2.00"	25.00'
46974	2.25"	6.00'
46975	2.50"	6.00'
40007	2.50"	25.00'

TUYAU DROIT (ALUMINISÉ)

# PIÈCE	DIA. EXT.	LON-GUEUR	CALIBRE
49045	1.50"	10.00'	17
49046	1.75"	10.00'	17
49069	2.00"	10.00'	13
49047	2.00"	10.00'	16
47972	2.00"	7.50'	16
49068	2.25"	10.00'	13
49048	2.25"	10.00'	14
47973	2.25"	7.50'	14
49067	2.25"	10.00'	13
49049	2.50"	10.00'	14
47974	2.50"	7.50'	14
49195	2.75"	10.00'	14
49065	3.00"	10.00'	13
49159	3.00"	10.00'	14
47963	3.00"	7.50'	14
49160	3.50"	10.00'	14
49161	4.00"	10.00'	14
49099	4.00"	10.00'	16
49162	5.00"	10.00'	14
49064	5.00"	10.00'	16



SoundFX® Silencieux - 17808



Connecteurs flexibles d'échappement - 52252

CONNECTEURS FLEXIBLES D'ÉCHAPPEMENT

# PIÈCE	BAGUE	LON-GUEUR TOTAL	DIAM. ENTRÉE/SORTIE	LON-GUEUR FLEXIBLE
41791	Aucune	4.13"	1.75"	4.13"
41792	Aucune	6.13"	1.75"	6.13"
41793	Aucune	8.25"	1.75"	8.25"
51015	Aucune	4.00"	2.00"	4.00"
51021	Aucune	6.00"	2.00"	6.00"
51022	Aucune	8.00"	2.00"	8.00"
51111	Aucune	4.00"	2.25"	4.00"
51110	Aucune	8.00"	2.25"	8.00"
51143	Aucune	4.00"	2.50"	4.00"
51109	Aucune	6.00"	2.50"	6.00"
51108	Aucune	8.00"	2.50"	8.00"
51138	Aucune	10.00"	2.50"	10.00"
51023	Avec	8.50"	1.75"	4.00"
41597	Avec	10.00"	1.75"	6.00"
41452	Avec	12.00"	1.75"	8.00"
51024	Avec	8.50"	2.00"	4.00"
51025	Avec	10.50"	2.00"	6.00"
52252	Avec	12.50"	2.00"	8.00"
42216	Avec	13.88"	2.00"	10.00"
51083	Avec	10.50"	2.25"	6.50"

SOUNDFX® SILENCIEUX - UNIVERSEL

#PIÈCE	DIAMÈTRE ENTRÉE INTERNE	DIAMÈTRE SORTIE INTERNE	ENTRÉE DÉCALÉE	SORTIE DÉCALÉE	HAUTEUR SILENCIEUX	LARGEUR SILENCIEUX	LONGUEUR SILENCIEUX	LONGUEUR TOTAL
17871	1.50"	1.50"	Décalé	Décalé	6.00"	6.00"	12.00"	16.00"
18144	1.75"	1.75"	Décalé	Centre	3.25"	7.75"	15.00"	20.00"
18528	1.75"	1.75"	Décalé	Décalé	4.25"	9.75"	12.00"	14.50"
18135	1.75"	1.75"	Décalé	Décalé	6.00"	6.00"	17.00"	22.00"
17816	1.75"	1.75"	Décalé	Décalé	6.00"	6.00"	19.00"	26.75"
18102	2.00"	2.00"	Décalé	Centre	4.25"	8.81"	15.00"	21.50"
18157	2.00"	2.00"	Décalé	Décalé	4.25"	8.81"	15.00"	18.00"
17851	2.00"	2.00"	Décalé	Centre	4.25"	8.81"	16.00"	21.75"
18101	2.00"	2.00"	Décalé	Centre	4.25"	8.81"	18.00"	25.00"
17810	2.00"	2.00"	Décalé	Centre	4.25"	8.81"	18.00"	25.00"
18105	2.00"	2.00"	Décalé	Décalé	4.25"	8.81"	18.00"	24.50"

SOUNDFX® SILENCIEUX - UNIVERSEL

#PIÈCE	DIAMÈTRE ENTRÉE INTERNE	DIAMÈTRE SORTIE INTERNE	ENTRÉE DÉCALÉE	SORTIE DÉCALÉE	HAUTEUR SILENCIEUX	LARGEUR SILENCIEUX	LONGUEUR SILENCIEUX	LONGUEUR TOTAL
18150	2.00"	2.00"	Décalé	Centre	4.25"	9.75"	16.00"	20.50"
17874	2.00"	2.00"	Décalé	Centre	4.25"	9.75"	16.00"	20.75"
17840	2.00"	2.00"	Décalé	Centre	4.25"	9.75"	19.00"	23.75"
17877	2.00"	2.00"	Décalé	Décalé	4.25"	9.75"	19.00"	23.50"
17164	2.00"	2.00"	Décalé	Centre	4.25"	9.75"	19.00"	23.00"
17820	2.00"	2.00"	Décalé	Centre	4.25"	9.75"	21.00"	26.25"
18169	2.00"	2.00"	Décalé	Décalé	5.00"	5.00"	18.00"	24.00"
18130	2.00"	2.00"	Décalé	Décalé	6.00"	6.00"	17.00"	24.50"
17854	2.00"	2.00"	Décalé	Décalé	6.00"	6.00"	20.00"	27.00"
18129	2.00"	2.00"	Décalé	Décalé	6.00"	6.00"	25.00"	32.75"
17188	2.00"	2.13"	Centre	Décalé	4.25"	8.81"	13.00"	17.00"
18107	2.25"	2.00"	Décalé	Centre	4.25"	8.81"	18.00"	22.75"
17800	2.25"	2.00"	Décalé	Centre	4.25"	9.75"	21.00"	26.00"
18141	2.25"	2.25"	Décalé	Décalé	4.25"	8.81"	18.00"	23.00"
18106	2.25"	2.25"	Décalé	Centre	4.25"	8.81"	22.00"	30.00"
17843	2.25"	2.25"	Décalé	Décalé	4.25"	9.75"	18.00"	23.00"
17808	2.25"	2.25"	Décalé	Centre	4.25"	9.75"	19.00"	25.75"
17827	2.25"	2.25"	Décalé	Centre	4.25"	9.75"	25.00"	29.50"
18156	2.25"	2.25"	Décalé	Décalé	6.00"	6.00"	25.00"	29.25"
18142	2.25"	2.25"	Décalé	Décalé	6.00"	6.00"	25.00"	31.00"
17837	2.25"	2.25"	Décalé	Décalé	7.00"	7.00"	24.00"	29.25"
18177	2.50"	2.00"	Décalé	Centre	4.25"	8.81"	18.00"	26.00"
18112	2.50"	2.25"	Décalé	Centre	4.25"	8.81"	18.00"	25.50"
18113	2.50"	2.25"	Décalé	Centre	4.25"	8.81"	18.00"	26.00"
18176	2.50"	2.25"	Décalé	Décalé	4.25"	8.81"	20.00"	25.00"
18109	2.50"	2.25"	Décalé	Centre	4.25"	8.81"	22.00"	30.00"
17853	2.50"	2.25"	Décalé	Centre	4.25"	9.75"	18.00"	23.00"
17824	2.50"	2.25"	Décalé	Centre	4.25"	9.75"	21.00"	26.50"
18132	2.50"	2.25"	Décalé	Décalé	6.00"	6.00"	25.00"	32.50"
17842	2.50"	2.25"	Décalé	Décalé	7.00"	7.00"	25.00"	32.50"
18175	2.50"	2.50"	Décalé	Décalé	4.25"	8.81"	18.00"	23.00"
17197	2.50"	2.50"	Décalé	Centre	4.25"	9.75"	28.00"	36.50"
17165	2.50"	2.50"	Centre	Décalé	5.50"	11.00"	27.00"	31.00"
18138	2.75"	2.75"	Décalé	Décalé	7.00"	9.00"	24.00"	29.00"
17195	3.00"	2.25"	Centre	Décalé	4.25"	9.75"	23.00"	28.75"
18133	3.00"	2.25"	Centre	Décalé	4.25"	9.75"	23.00"	28.00"
18160	3.00"	3.00"	Décalé	Centre	4.25"	9.75"	20.00"	26.50"
18180	3.00"	3.00"	Décalé	Centre	4.25"	9.75"	22.00"	29.00"
17809	3.00"	3.00"	Centre	Décalé	4.25"	9.75"	23.00"	29.00"



wd40.ca
3inone.ca



PRODUIT MULTIFONCTION WD-40®

Le produit multifonction WD-40® protège le métal contre la rouille et la corrosion, pénètre les pièces coincées, déloge l'humidité et lubrifie presque tout.

Le produit multifonction WD-40® : Problème résolu. Travail bien fait.



01161	85g
01218	155g
01111	311g
01110	3.785L
01144	311g
	Vaporisateur de lubrifiant multifonction - grande vague
01204	18.9L Seu



LUBRIFIANT MULTIFONCTION EZ-REACH® AVEC PRACTICO-TUBE® (NOUVEAU) WD-40® 408 G

02077

- Application 2 façons
- Tube flexible novateur de 20 cm (8 po) conserve sa forme, atteinnt plus aisément les endroits difficiles d'accès
- Idéal pour le coffre à outils



WD-40® VAPORISATEUR DE LUBRIFIANT MULTIFONCTION DE 325 G, FORMULE ORIGINALE - TUBE INTELLIGENT PULVÉRISANT DANS 2 DIRECTIONS

02272

- Application 2 façons
- Levez le tube pour obtenir un jet et abaissez - le pour vaporiser
- Ne perdez plus le tube®



LE DETACHANT DE TAPIS A ACTION IMMEDIATE SPOT SHOT®

00932 - 650ml Regular

- Chasse même les VIEILLES taches tenaces!
- Élimine sans frottage les taches tenaces sur les tapis!
- Excellent sur les taches de vin rouge, de sang, de jus de raisin, de boisson gazeuse, de café et plus encore!



2000 CHASSES D'EAU

90801 - 2000 Chasses d'eau bleu plus javellisant 100 g

- 2000 Chasses d'eau est le PREMIER nettoyant automatique de toilettes antibactérien de longue durée.
- Amélioré et concentré, il offre une action nettoyante continue pour désinfecter, nettoyer et désodoriser.



**LUBRIFIANT À LA SILICONE
RÉSISTANT À L'EAU**
01179

- Lubrifie, imperméabilise et protège.
- Séchage rapide sans résidus salissants
- Sans danger sur le caoutchouc, le vinyle et le plastique.



**GRAISSE AU LITHIUM BLANC
HAUTE PERFORMANCE**
01180

- Idéale pour les applications métal sur métal nécessitant une lubrification résistante et une protection contre la rouille et la corrosion.



**DÉGRIPPANT PÉNÉTRANT
EN AÉROSOL**
01178

- Aide à empêcher la réapparition de la rouille et de la corrosion et laisse une pellicule lubrifiante.



**DÉGRAISSANT POUR MACHINES
ET MOTEURS - AÉROSOL
MOUSSANT**
01206

- Permet à l'équipement de fonctionner avec plus de régularité, d'avoir une plus longue durée de vie et de paraître neuf plus longtemps.
- Mousse pénétrant en profondeur.



**LUBRIFIANT SEC PTFE EN
AÉROSOL RÉSISTANT À LA
SALETÉ ET À LA POUSSIÈRE**
01209

La formule au PTFE à séchage rapide procure une lubrification supérieure et une protection de longue durée contre la corrosion sans laisser de résidu huileux.



**LUBRIFIANT EN GEL HAUTE
ADHÉSIVITÉ EN AÉROSOL**
02221

- Lubrification de longue durée et sans dégâts
- Sans éclaboussures, même sur les pièces mobiles
- Sa capacité à s'autoréparer réduit la fréquence des applications
- Parfait pour les surfaces verticales



**NETTOYANT ET
DÉGRAISSANT QUALITÉ
INDUSTRIELLE**
02266

- Nettoyant et dégraissant à base d'eau, ininflammable et non aérosol formule puissante unique contenant un biosolvant sans danger pour les surfaces fragiles.
- S'utilise sans danger sur l'aluminium, le chrome, le verre, le plastique, le caoutchouc, l'acier inoxydable, le granit, le cuir, la peinture et plus encore.



**DÉGRAISSANT INDUSTRIEL
425G**
02220

- Dégraissant à base de solvant qui nettoie rapidement la machinerie, les moteurs et l'équipement afin d'améliorer leur fonctionnement et de les faire paraître comme neuf
- Idéal pour utilisation avec les moteurs d'automobiles et de camions, les jantes de pneus, les tracteurs, les chariots élévateurs, les engrenages et les chaînes, la machinerie lourde, les outils électriques et d'autres outils métalliques



wd40.ca
3inone.ca



3-IN-ONE® LUBRIFIANT À LA SILICONE
POUR EXTENSIONS 311G
02238

- Comprend un film protecteur transparent à séchage rapide, sans résidu salissant et qui n'attire pas la saleté
- Lubrifie, imperméabilise et protège contre la rouille et la corrosion
- Sans danger pour le caoutchouc, le vinyle et le plastique



3-IN-ONE® REVETEMENT DE JOINT EN
CAOUCHOUC 311G
02290

- Contient des inhibiteurs UV qui préviennent les fissures et la décoloration
- Formule de longue durée et résistante à l'eau réduit le frottement et l'usure



3-IN-ONE® LUBRIFIANT SEC POUR
RAILS ET FENÊTRES 283G
02245

- Lubrifie et assure le bon fonctionnement des fenêtres et des rails de portes, des portes bloquées, des galets et des charnières des VR
- Sèche rapidement et n'attire pas la poussière, la saleté ou l'huile
- Sans danger pour le vinyle et le plastique



3-IN-ONE® L'HUILE À USAGES MULTIPLES
01135 88.7ml
01138 236ml

L'huile 3-IN-ONE®, dans son contenant à bec verseur spécial, est parfaite pour les applications nécessitant une grande précision pour la lubrification et la prévention de la rouille.

**HUILE TOUT USAGE AVEC LE BEC
MARKSMAN**

01216

Forme ergonomique pour un usage aisé et un bon équilibre



LUBRIFIANT POUR PORTES DE GARAGES

**LUBRIFIANT À LA SILICONE
PÉNÉTRANT HAUTE PERFORMANCE
GRAISSE AU LITHIUM BLANC**

02252
01141
01140
01142

CARACTÉRISTIQUES:

LUBRIFIANT POUR PORTES DE GARAGES 3-IN-ONE® - 311g

- Lubrification haute performance pour les poulies, les roulements, les ressorts, les chaînes et les rails de portes.

LUBRIFIANT À LA SILICONE 3-IN-ONE® - 311g

- Lubrification haute performance
- Sèche vite, sans dégâts.
- Excellent pour lubrifier les équipements avant de les entreposer.

PÉNÉTRANT HAUTE PERFORMANCE 3-IN-ONE® - 311g

- Action rapide
- Idéal pour les usages sur les écrous, les boulons, les filets, les verrous, les chaînes et les objets rouillés qui sont coincés et ne bougent pas

GRAISSE AU LITHIUM BLANC 3-IN-ONE® - 290g

- Sèche rapidement et laisse une pellicule transparente qui ne tache pas, sans effet collant ni résidus salissants
- Préviend la rouille et la corrosion
- Lubrifiant durable et résistant



SAME TASK TOOLS - merchandised together to increase sales productivity and overall look.
OUTILS DESTINÉS À LA MÊME TÂCHE - présentés ensemble pour accroître le nombre de ventes et améliorer l'apparence générale.

PROFESSIONAL HAND TOOLS
OUTILS À MAIN PROFESSIONNELS



CARGO CONTROL
ARRIMAGE DU FRET



LUBRICATION
LUBRIFICATION



BATTERY SERVICE
ENTRETIEN DE BATTERIE



LIGHTING SOLUTIONS
SOLUTIONS D'ÉCLAIRAGE



SPECIALTY TOOLS
OUTILS SPÉCIALISÉS



- An extensive variety of tools and accessories across over 4500 sku's
- New 240,000 sq. foot distribution facility in Kent, WA
- Third party testing to ensure quality products
- Lifetime warranty attributes offered on many of our tools across the line

- Une vaste gamme d'outils et d'accessoires totalisant plus de 4 500 UGS
- Nouveau centre de distribution de 240 000 pieds carrés à Kent, WA
- Produits testés par des tiers pour s'assurer de leur qualité
- Garantie à vie offerte sur plusieurs des outils de notre gamme



worx.ca



This product meets Green Seal® Standard G3-418 based on effective performance and protective limits on VOCs and human & environmental toxicity. GreenSeal.org



NSF
NATIONAL SANITATION FOUNDATION
ANSI 60

EFFICACITE SUPERIEURE • PLUS SUR POUR L'UTILISATEUR • RESPECTUEUX DE L'ENVIRONNEMENT • RENTABLE

# PIÈCE	DESCRIPTION
WORX BIODEGRADABLE HAND CLEANER	
11-12 24	Biodegradable Hand Cleaner 1.85 oz (5 2.5 g.)
11-1104	Biodegradable Hand Cleaner 1 lb. (454 g.)
11- 2300	Biodegradable Hand Cleaner Stand-Up Pouch 3 lb (1362 g.)
11-2450	Biodegradable Hand Cleaner Stand-Up Pouch 4.5 lb (2040 g.)
11-1650-12	Biodegradable Hand Cleaner 6.5 oz. (184 g.)
11-9930	Reservoir Dispenser Accessory for use 11-9995 and 11-9999 (opt)
11-9965	Biodegradable Hand Cleaner - 1 lb. Dispenser
11-9997	Easy-Fill Dispenser
WORX WATERLESS HAND SOAP & DISPENSER	
36-0432	Power Clean Waterless Hand Soap 32 oz. (945 ml.)
36-0401	Power Clean Waterless Hand Soap 1 Gallon (3.78 L)
26-9999	Walmart Dispenser (Gallon)
WORX POWER CLEAN LIQUID HAND CLEANER & DISPENSERS	
47-10 24	Power Clean Liquid Hand Soap 3.38 oz (100 ml.)
47-0613	Power Clean Liquid Hand Soap 13 oz. (384 ml.)
47-0432	Power Clean Liquid Hand Soap 32 oz. (945 ml.)
47-0401	Power Clean Liquid Hand Soap 1 Gallon (3.78 L)
47-9990	Power Clean Manual Wall Mount Liquid Dispenser (1000 ml.)
47-9995	Power Clean Automatic Countertop Liquid Dispenser (400 ml.)
47-9999	Power Clean Automatic Wall Mount Liquid Dispenser (600 ml.)
WORX POWER CLEAN FOAM HAND CLEANER AND DISPENSERS	
48-0613	Power Clean Foam Hand Soap 13 oz. (384 ml.)
48-0432	Power Clean Foam Hand Soap 32 oz. (945 ml.)
48-0401	Power Clean Foam Hand Soap 1 Gallon (3.78 L)
48-9995	Power Clean Automatic Countertop Foam Dispenser (250 ml.)
48-9999	Power Clean Automatic Wall Mount Foam Dispenser (600 ml.)
WORX POWER CLEAN LIQUID HAND SANITIZER	
49-0613	Power Clean Hand Sanitizer 13 oz. (384 ml.)
ATTAX PRODUCTS & DISPENSERS	
17-0401	ATTAX Light-Duty 4 bottles x 1 gal. (3.78 L.)
18-0401	ATTAX Heavy-Duty 4 bottles x 1 gal. (3.78 L.)
11-9955	WORX Closed Loop System
11-9956	Foamer
11-9957	Bottle Inserts
11-9958	Hose
19-1216	ATTAX Heavy-Duty Spray Degreaser 16 oz. (450 g.)

PRODUIT	FOURNISSEUR	PAGE
Additifs pour carburant	CRC	15-16
.....	Lucas Oil	56,57
.....	Rislone	84
Adhésifs	Gorilla	24
.....	Loctite.....	55
.....	NLS Products	63
.....	Permatex	66
.....	RapidFix.....	80
Antigel	Prestone.....	76
Antigrippage	Loctite.....	55
Apprêts	Dupli-Color	22
Assortiments	FMSI.....	25-26
Attaches	Pico.....	73
Attaches à cliquet.....	Ancra	3
Attaches pour bâche.....	Ancra	3
Balais	M2 Professional	59-60
Balais à neige	Hopkins.....	37
Bandelettes de vérification	NLS Products	64
Batteries	Energizer.....	23
Bidon à essence.....	Scepter	86
Bloc de fusibles.....	Bussmann.....	7
Bornes.....	Pico.....	73-74
Bornes & connecteurs.....	Grote.....	33
Bouchons de vidange.....	FMSI.....	25-26
Brides de fixation	Irwin Tools.....	45
Brosses	M2 Professional	59
Brosses à neige	Hopkins.....	37
Buse.....	GPI	28
Cale de roue.....	Triple C.....	89
Chaîne.....	Ancra	2
Chauffe-batterie	Phillips & Temro	72
Chauffe-moteur.....	Phillips & Temro.....	69-72
Chiffons	Kimberly-Clark.....	50
Clé.....	Irwin Tools.....	46
Climatisation & refroidissement.....	CPS.....	12-13
Coins protecteurs	Ancra	1,2
Colle	J-B Weld	48
.....	NLS Products	63
.....	Permatex	66
Colle pour roulement	Loctite.....	53
Colorants.....	Cliplight	10
.....	CPS.....	12-13
Commutateurs.....	Pico.....	75
Connexion batterie.....	Grote.....	34
Connexions remorque.....	Grote.....	34
Convertisseurs	Walker	91
Cordes	Groupe BBH.....	36
Coupe-câbles	Pico.....	75
Courroies de récupération.....	Ancra	3
Couteaux tout-usage	Irwin Tools.....	45
Crème pour les mains.....	Gorilla	24
Dégivreur de pare-brise.....	CRC	15

PRODUIT	FOURNISSEUR	PAGE
Dégraisseur	CRC	15
.....	WD-40	96
.....	Worx	99
Désinfectant.....	Permatex	68
Destructeur d'insectes.....	CRC	16
Détachant pour tapis	WD-40.....	95
Détection de fuites.....	Cliplight	10
.....	CPS.....	12
Éclairage.....	Cliplight	9-10
.....	Grote.....	29-32
Écrous de roue	FMSI	25-26
.....	H Paulin	39
Électricité	Grote.....	34
Élingue de levage.....	Ancra	3
Émail.....	Dupli-Color	22
Enseignes de plancher	M2 Professional	59
Ensemble de frein-remorque.....	PTC	78
Ensemble de moyeu de roue pour remorque...	PTC	78
Ensemble de scie-cloche.....	Lenox	47
Esthétique automobile	ArmorAll	4
.....	Lucas Oil	57
.....	Permatex	68
Fils & câbles	Grote.....	33
Fluid Film.....	NLS Products	62
Forets.....	Lenox	47
Fusibles	Bussmann.....	8
.....	Pico.....	73-74
Gants.....	Groupe BBH	35-36
Garde-boue.....	Triple C.....	89
Graisse.....	CRC	16
.....	Irving Blending & Packaging.....	43
.....	Loctite.....	55
.....	WD-40	96-97
Grattoirs.....	Hopkins.....	38
.....	M2 Professional	59-60
Handy Paks	H Paulin	39
Heat magnet.....	Phillips & Temro	72
Huile d'embrayage.....	Irving Blending & Packaging.....	43
Huile moteur	Irving Blending & Packaging.....	41-42
.....	Lucas Oil	57
.....	Mobil 1	61
Huile pénétrante	NLS Products	63
Huile pour chaîne	Irving Blending & Packaging.....	44
Hydraliners.....	Phillips & Temro	69
Joint d'étanchéité instantané.....	J-B Weld	49
.....	J-B Weld	49
.....	Loctite.....	54
.....	Loctite.....	53-54
.....	Permatex	65-66
.....	Permatex	65
Kit de prises lumineuses	Phillips & Temro	70
Kit de réparation de carburant.....	FMSI	25-26
Kit de réparation de climatisation.....	FMSI	25-26
Kit de réparation de direction assistée.....	FMSI	25-26
Kit de réparation de pare-brise.....	Loctite.....	55

PRODUIT	FOURNISSEUR	PAGE
Kit de réparation des freins.....	FMSI	25-26
Kit de réparation. transmission.....	FMSI	25-26
Klaxon.....	Fiamm	24
Lames.....	Irwin Tools.....	45
Lames de scie	Lenox.....	47
Lampe de poche	Energizer.....	23
Lampes de travail.....	Cliplight	9-10
.....	Energizer.....	23
.....	Grote.....	31
Lampes frontales.....	Energizer.....	23
.....	Sylvania	87-88
Lingettes.....	ArmorAll	5
.....	Kimberly-Clark	50
Liquide de transmission.....	Irving Blending & Packaging.....	42
.....	Lucas Oil	57
.....	Mobil 1.....	61
Liquide pour direction assistée	Lucas Oil	57
.....	Prestone.....	77
Liquide pour échappement.....	Irving Blending & Packaging.....	43
Liquide pour frein.....	Prestone	77
Lubrifiant.....	WD-40	97
Lubrifiant pour frein.....	Permatex	67
Lubrification.....	CRC	14
.....	CRC	15-16
.....	WD-40	95-97
Lunettes de sécurité.....	Groupe BBH	36
Matériels de fixation pour automobile.....	H Paulin	39
Mouchoirs	Kimberly-Clark.....	51
Nettoyant à main.....	Kimberly-Clark.....	51
.....	Permatex	68
.....	Worx	99
Nettoyant acier inoxydable.....	Permatex	68
Nettoyant de pièces.....	Permatex	68
Nettoyant pour frein.....	CRC	14,15
Nettoyant pour moteur.....	Irontite.....	40
Nettoyant pour système de refroidissement....	Irontite.....	40
Nettoyants.....	CRC	14,15
.....	Worx	99
Nettoyants pour outils.....	Hopkins.....	38
Nettoyants pour plancher de garage.....	Permatex	68
Nettoyants pour toilettes.....	WD-40.....	95
Nettoyants pour vitre.....	Permatex	68
Organisateur.....	Dorman.....	21
Outil à sertir	Pico.....	75
Peinture (étrier)	Dupli-Color	22
Peinture (moteur)	Dupli-Color	22
Peinture antirouille.....	Rust Check.....	85
Pelle	Hopkins.....	37
Pénétrants	CRC	16
Pinces.....	Irwin Tools.....	45-46
Pompes de transfert de carburant.....	GPI	27-28
Porte poussière	M2 Professional	59-60
Porte-fusibles.....	Bussmann.....	7
Prévention contre la rouille	Rust Check.....	85
Produits de fusibles.....	Grote.....	33

PRODUIT	FOURNISSEUR	PAGE
Produits pneumatiques en spirale	Grote.....	33
Protecteur de batterie	Permatex	67
Protection contre la rouille.....	Dupli-Color	22
Protection d'alimentation.....	Grote.....	34
Pulvérisateur à gachette.....	M2 Professional	59
Purificateur d'air	Cliplight	10
Raccords et adaptateurs de tuyaux flexibles.....	Dayco	17
Rafraîchisseur d'air	Little Trees	52
Réparateur des liquides	Rislone	81-84
Réparation de fuites	Lucas Oil	56
.....	Rislone	81-82
Réparation de joints.....	Rislone	81-82
Réparation du moteur	Rislone	83
Réservoirs	Dorman.....	20
Ressorts	Irwin Tools.....	46
Revêtement de roue.....	Dupli-Color	22
Ruban électrique	Permatex	66
.....	Pico.....	75
Sacs à vidange	Ralston.....	79
Sangle à cliquet.....	Ancra.....	3
Scellant.....	Permatex	65
Scellant (pneu).....	NLS Products	62
Scellant pour radiateur.....	Irontite.....	40
Sécurité.....	Grote.....	32
.....	Hopkins.....	37
Serviettes	Kimberly-Clark	50-51
Silencieux	Walker	93-94
Silicone	Loctite.....	54
Soudure.....	Pico.....	75
Sous-couche.....	CRC	16
.....	Dupli-Color	22
.....	Rust Check.....	85
Supports.....	Walker	92
Tamis pour urinoir.....	M2 Professional	59
Tendeur d'arrimage.....	Ancra.....	2
Torches	Bernzomatic.....	6
.....	Pico.....	75
Traitement contre la rouille.....	NLS Products	64
Traitement pour moteur	Rislone	82
Transformateur de rouille.....	Rust Check.....	85
Treuil.....	Ancra.....	1
Tubes.....	Pico.....	74
.....	Walker	93
Tuyaus flexibles	Continental	11
.....	Dayco	17-19
Tuyaus flexibles (carburant).....	GPI	28

